

---

**Figyelmeztetés!**

**Ez a kézikönyv információkat tartalmaz a készülék használatával és működésével kapcsolatos megkötésekről. Ezen információk a gyár garancia vállalásával kapcsolatosak. Ezért gondosan tanulmányozza át ezt a kézikönyvet!**

---

# Telepítői kézikönyv



# Tartalomjegyzék

<b>Tartalomjegyzék</b> .....	<b>2</b>	PK55XX/RFK55XX .....	13
<b>Bekötési ábrák</b> .....	<b>4</b>	Billentyűzeti zónák kijelölése.....	13
<b>Csatlakozó sor kiosztás</b> .....	<b>4</b>	<b>2.12 Zóna aktivitás bejegyzés</b> .....	<b>13</b>
<b>Vezeték elvezetési / elrendezési ábra</b> .....	<b>4</b>	<b>3. fejezet - Billentyűzet parancsok</b> .....	<b>14</b>
<b>Bekötési ábra 1.</b> .....	<b>5</b>	<b>3.1 Élesítés, hatástalanítás</b> .....	<b>14</b>
<b>PGM bekötés (LED, relé, kiegészítő bemenet)</b> .....	<b>5</b>	Otthonmaradó és távozó élesítés.....	14
<b>4 vezetékes füst érzékelő bekötése</b> .....	<b>5</b>	„Stay” – Otthonmaradó élesítés .....	14
<b>2 vezetékes füst érzékelő bekötése</b> .....	<b>5</b>	„Away” – Távozó élesítés.....	14
<b>Zóna bekötések</b> .....	<b>5</b>	Globális „Stay” – Otthonmaradó élesítés funkciógombbal .....	14
<b>Telefonvonal bekötése</b> .....	<b>5</b>	Globális „Away” – Távozó élesítés funkciógombbal .....	14
<b>1. fejezet - A rendszer ismertetése</b> .....	<b>6</b>	„Away” gomb használata otthonmaradó élesítésnél .....	14
<b>1.1 A PC1616/PC1832/PC1864 rendszerekről</b> .....	<b>6</b>	„Stay” gomb használata távozó élesítéskor .....	14
<b>1.2 A leírásokról</b> .....	<b>6</b>	Éjszakai élesítés .....	14
Telepítói kézikönyv .....	6	Élesítési módok - Élesített állapot kapcsolata .....	14
Telepítési utasítás .....	6	Élesítés tiltás .....	14
Programozási táblázat .....	6	Hatástalanítás.....	14
Felhasználói leírás .....	6	Globális hatástalanítás funkciógombbal .....	14
<b>1.3 Az alappanel jellemzői</b> .....	<b>6</b>	Eseménnytár .....	15
Zóna konfiguráció .....	6	Az eseménnytár megtekintése.....	15
Felhasználói kódok .....	6	<b>3.2 [*] parancsok</b> .....	<b>15</b>
Hangos riasztási kimenet .....	6	[*][1] zónák kiiktatása .....	15
Memória.....	6	[*][2] hiba kijelzés .....	15
Programozható kimenetek .....	6	[*][3] Riasztási memória .....	16
Tápegység.....	6	[*][4] Ajtócsengő KI / BE.....	16
Működési környezet meghatározása.....	6	[*][5] Felhasználói kódok programozása .....	16
Billentyűzetjellemzők.....	6	[*][6] Felhasználói funkciók programozása .....	16
Riasztás átviteli csatornák meghatározása .....	7	[*][7] Felhasználói kimenet funkciók .....	17
Rendszer felügyeleti jellemzők.....	7	[*][8] Telepítói programozás .....	17
Téves riasztások kiküszöbölése.....	7	[*][9] Élesítés belépési késleltetés nélkül.....	17
További jellemzők .....	7	[*][0] Gyors élesítés/Gyors kilépés .....	17
<b>1.4 Kiegészítő eszközök</b> .....	<b>7</b>	<b>3.3 Funkcióbillentyűk</b> .....	<b>18</b>
Billentyűzetek.....	7	Funkcióbillentyű opciók.....	18
PC5100 Címző interfész modul.....	7	<b>3.4 Globális és Partíciós billentyűzet működés</b> .....	<b>19</b>
PC5108 nyolczónás bővítő modul.....	7	<b>3.5 Billentyűzetjellemzők</b> .....	<b>19</b>
PC5132 vezetékek nélküli vevő modul.....	7	A nyitott zónák automatikus lapozása .....	19
PC5200 tápegység modul.....	7	A riasztások automatikus lapozása a memóriában.....	19
PC5204 Nagyáramú kimeneti modul.....	7	24 órás idő kijelzés .....	19
PC5208 Nyolc kisáramú kimeneti modul.....	8	Billentyűzet zónák.....	19
ESCORT5580 Modul .....	8	Hiba megtekintése élesített állapotban.....	19
PC5400 Nyomatató modul.....	8	Háttérvilágítás erőssége .....	19
PC5401 Soros interfész modul.....	8	<b>4. fejezet - Programozás</b> .....	<b>19</b>
T-Link LAN kommunikátor.....	8	<b>4.1 Telepítói programozás</b> .....	<b>19</b>
TL250/TL300 Intranet/Internet kommunikátor.....	8	LED billentyűzetről:.....	19
Alternatív kommunikátor .....	8	LCD billentyűzet.....	19
PC5700 és PC5720 Tűzmodulok .....	8	<b>4.2 Decimális adatok programozása</b> .....	<b>19</b>
Dobozok .....	8	<b>4.3 Hexadecimális adatok programozása</b> .....	<b>19</b>
<b>1.5 Akkumulátor szünetmentes idő és az AUX</b> .....	<b>8</b>	<b>4.4 Kapcsolós szekció programozása</b> .....	<b>20</b>
<b>2. fejezet - Telepítés és vezetékezés</b> .....	<b>9</b>	<b>4.5 A programozott adatok megtekintése</b> .....	<b>20</b>
<b>2.1 A telepítés lépései</b> .....	<b>9</b>	LED és IKON billentyűzetek.....	20
<b>2.2 Csatlakozó kiosztások</b> .....	<b>9</b>	LCD billentyűzet.....	20
AC csatlakozók - AC.....	9	<b>4.6 Kilépés programozói módból</b> .....	<b>20</b>
Akkumulátor.....	9	<b>4.7 DLS programozás</b> .....	<b>20</b>
Segéd táp csatlakozók - AUX+ és GND.....	9	<b>4.8 DLS akkumulátor feszültség meghatározás</b> .....	<b>20</b>
Sziréna kimeneti csatlakozó - BELL+ és BELL-.....	9	<b>5. fejezet - Programjellemzők</b> .....	<b>21</b>
KEYBUS csatlakozók - RED, BLK, YEL, GRN .....	9	<b>5.1 Billentyűzetek programozása</b> .....	<b>21</b>
Programozható kimenetek -PGM 1, PGM 2, PGM 3, PGM 4.....	9	<b>5.2 Alapprogramozás</b> .....	<b>21</b>
Zóna bemenetek - Z1 – Z8.....	9	[001]-[004] Zóna definíciók.....	21
Telefon csatlakozók - TIP, RING, T-1, R-1 .....	10	[005] Rendszer idők.....	22
<b>2.3 Vezetékezés</b> .....	<b>10</b>	[006] Telepítói kód .....	22
<b>2.4 A KEYBUS működése és bekötése</b> .....	<b>10</b>	[007] Mesterkód.....	22
<b>2.5 Terhelhetőség - Modulok és kiegészítők</b> .....	<b>10</b>	[008] Szerviz kód / Ór kód.....	22
Modulok áramfelvétele (12 V <sub>DC</sub> ).....	10	[009]-[011] PGM kimeneti opciók .....	22
PC1616/PC1832/PC1864 áramterhelhetősége (12 V <sub>DC</sub> ) ..	10	[012] Billentyűzet kizárás .....	24
Egyéb berendezések .....	10	[013] Első rendszer opciós kódok .....	24
<b>2.6 Zóna hozzárendelés a zóna bővítőkhöz</b> .....	<b>10</b>	[014] Második rendszer opciós kód .....	25
<b>2.7 Billentyűzet hozzárendelések</b> .....	<b>11</b>	[015] Harmadik rendszer opciós kód .....	25
Billentyűzet hozzárendelés .....	11	[016] Negyedik rendszer opciós kód .....	26
A funkcióbillentyűk programozása.....	11	[017] Ötödik rendszer opciós kód.....	27
<b>2.8 A rendszerfelügyelet engedélyezése és ellenőrzése</b> .....	<b>11</b>	[018] Hatodik rendszer opciós kód .....	27
<b>2.9 Modulok eltávolítása</b> .....	<b>12</b>	[019] Hetedik rendszer opciós kód .....	28
<b>2.10 Zónavezetékezés</b> .....	<b>12</b>	[020] Billentyűzeti zóna hozzárendelés .....	28
Alapállapotban zárt hurok NC .....	12	[021] Nyolcadik rendszer opciós kód.....	29
Egyszeres lezáró (EOL) ellenállások (5600Ω).....	12	[022] Kilencedik rendszer opciós kód.....	29
Kettős lezáró (DEOL) ellenállások.....	12	[023] Tizedik rendszer opciós kód .....	30
24 órás Felügyelt zóna .....	12	[030] Gyors/normál válasz idejű hurok kijelölés.....	30
Tűz zóna vezetékezése - 4 vezetékes füstérzékelők.....	12	<b>5.3 Bővített rendszerprogramozás</b> .....	<b>31</b>
Tűz zóna vezetékezése - 2 vezetékes füstérzékelők.....	13	[101]-[164] Zóna attribútumok:.....	31
Kulcsos kapcsoló vezetékezése.....	13	[165] Maximális hívási kísérletek minden telefonszámra ..	31
<b>2.11 Billentyűzeti zónák</b> .....	<b>13</b>	[166] Tárcsázás után várakozás a handshake-re.....	31
LCD55XXZ, PC55XX, PC1555RKZ .....	13	[167] T-Link kommunikációs várakozás nyugtáztatásra .....	31

[168]-[169] Nyári / Téli időszámítás átállítás .....	31	[904] Vezeték nélküli modul elhelyezés teszt .....	44
[170] PGM kimenet időzítés .....	32	[989] Mesterkód gyári visszaállítása .....	44
[171] Szabotázs PGM kimenet időzítő.....	32	[990] Telepítói kizárás engedélyezve .....	44
[172] Settle késleltető időzítő .....	32	[991] Telepítói kizárás tiltva .....	44
[173] Sziréna késleltetési időzítő .....	32	Gyári alapértékek visszaállítása.....	44
[175] Automata élesítés elhatalasztási időzítő.....	32	A központ gyári alapértékre állítása (hardver reszet).....	44
[176] Keresztzóna / Rendőrségi kód időzítő .....	32	A központ és egyéb modulok gyári alapértékre állítása (szoftver reszet).....	44
[181]-[188] Automata élesítési táblázat .....	32	[993] LINKS2x50 gyári alapértékre állítása .....	44
[190] Nincs mozgás élesítés előjelzés időzítése.....	32	[995] Escort 5580 gyári alapértékre állítása .....	44
Nincs mozgás élesítés időzítők programozása.....	32	[996] PC5132 gyári alapértékre állítása .....	44
[191]-[198] Partíció 1-8 Nincs mozgás élesítés időzítő .....	32	[997] PC5400 gyári alapértékre állítása .....	44
[199] Automata élesítés előriasztás időzítő .....	32	[998] PC5900 gyári alapértékre állítása .....	44
<b>5.4 Partíció és zóna hozzárendelés .....</b>	<b>32</b>	[999] Központ panel gyári alapértékre állítása.....	<b>44</b>
[201] Partíció kiválasztási maszk.....	32	<b>6. fejezet - Template programozás .....</b>	<b>45</b>
[202]-[265] Zónák hozzárendelése a partíciókhoz .....	32	<b>6.1 Zóna, ill. kommunikátor opciók .....</b>	<b>45</b>
<b>5.5 Kommunikátor programozás .....</b>	<b>33</b>	<b>6.2 Első telefonszám .....</b>	<b>46</b>
[301] Első telefonszám .....	33	<b>6.3 Rendszerazonosító kód.....</b>	<b>46</b>
[302] Második telefonszám .....	33	<b>6.4 Partícióazonosító kódok .....</b>	<b>46</b>
[303] Harmadik telefonszám.....	33	<b>6.5 A letöltés hozzáférési kódja.....</b>	<b>46</b>
[304] Hívásvárakoztatás tiltás tárcsázási kód .....	33	<b>6.6 Partíció 1 1-es belépési késleltetés .....</b>	<b>46</b>
Kommunikátor - Azonosító számok .....	33	<b>6.7 Partíció 1 Kilépési késleltetés.....</b>	<b>46</b>
[310] Rendszer azonosító kód.....	33	<b>6.8 Telepítói kód .....</b>	<b>46</b>
[311]-[318] Partíció azonosító kód.....	33	<b>7. fejezet - Tűz felügyelet.....</b>	<b>47</b>
Kommunikátor - Eseménykódok .....	33	<b>7.1 Partíciók és Tűz rendszer beállítás.....</b>	<b>47</b>
[320]-[323] Zónariasztás üzenetkódok, Zóna 1-64.....	33	Tűzrendszer kialakítás 1 .....	47
[324]-[327] Zónariasztás visszaállási üz.kódok, Zóna 1-6433	33	Tűzrendszer kialakítás 2 .....	47
[328] Egyéb riasztási üzenetkódok .....	33	<b>7.2 Tűz zónák .....</b>	<b>47</b>
[329] Elsőbbségi riasztás és visszaállítás üzenetkódok.....	33	Normál tűzjelzés működése .....	47
[330]-[333] Szabotázs üzenetkódok, 1-64 zóna.....	34	Auto ellenőrzött tűz .....	47
[334]-[337] Szabotázs visszaállítás jelentések, 1-64 zóna ..	34	Négy vezetékes füstérzékelők bekötése .....	47
[338] Egyéb szabotázs üzenetkódok .....	34	Két vezetékes füstérzékelők bekötése .....	47
[339]-[340] Zárási (élesítési) üz.kódok, 1-32 felh. kód .....	34	Tűz felügyeleti zóna .....	47
[341] Egyéb zárási (élesítési) üzenetkódok .....	34	<b>7.3 Tűz rendszer működési .....</b>	<b>47</b>
[342]-[343] Nyitási (hatást.) üz.kódok, 1-32 felh. kód .....	34	Kézi riasztás csendesítés .....	47
[344] Egyéb nyitási (hatástalanítási) üzenetkódok.....	34	Automata riasztás csendesítés .....	47
[345] Karbantartási riasztás üzenetkódjai.....	34	Kézi érzékelő újraindítás ([*][7][2]) .....	47
[346] Karbantartási riasztás visszaállási üzenetkódjai .....	34	További riasztások működése.....	47
[347] Egyéb karbantartási üzenetkódok .....	34	Auto-Léptetés az LCD billentyűzet kijelzőjén.....	48
[348] Teszt átvitel üzenetkódok .....	35	Tűz hiba állapot .....	48
[349] PC5700 Karbantartási üzenetkódok .....	35	Tűz zóna hiba .....	48
[350] Kommunikátor formátum – opciók .....	35	AC hiba.....	48
[351]-[376] Hívásirány opciók.....	37	Akkumulátor hiba .....	48
[377] Kommunikációs változók.....	37	TLM Telefonvonal hiba .....	48
[378] A teszt átvitel időpontja .....	38	AC jelentés átviteli késleltetés.....	48
[379] Periodikus DLS időpontja .....	38	Tűz esemény üzenetkódok .....	48
[380] Első kommunikációs opciós kód.....	38	Tűz események .....	48
[381] Második kommunikációs opciós kód .....	38	Karbantartási jelentések .....	48
[382] Harmadik kommunikációs opciós kód .....	39	<b>8. fejezet - PK55XX/RFK55XX billentyűzetek .....</b>	<b>49</b>
[383] Negyedik kommunikációs opciós kód .....	39	<b>PK55XX billentyűzetek: .....</b>	<b>49</b>
[389] T-Link hiba ellenőrzési időzítő .....	39	<b>RFK55XX billentyűzetek:.....</b>	<b>49</b>
<b>5.6 Letöltés.....</b>	<b>39</b>	<b>Kompatibilitás.....</b>	<b>49</b>
[401] Első letöltési opciós kód.....	40	<b>Jellemzők.....</b>	<b>49</b>
[402] A letöltő számítógép telefonszáma (32 számjegy).....	40	<b>Kicsomagolás .....</b>	<b>49</b>
[403] Letöltés hozzáférési kódja .....	40	<b>Felszerelés.....</b>	<b>49</b>
[404] Letöltési panel azonosító kód .....	40	Billentyűzet szétszedése.....	49
[405] Üzenetrögzítő / kettős hívás időzítő.....	40	Felszerelés és vezetékezés .....	49
[406] Csengetések száma válaszáadáshoz .....	40	<b>9. fejezet - 4.2 verzió újdonságai .....</b>	<b>50</b>
[499][Telepítói kód][499] PC-Link kezdeményezése .....	40	<b>9.1 Felhasználói kódok.....</b>	<b>50</b>
<b>5.7 PGM Attribútumok .....</b>	<b>41</b>	<b>9.2 Élesítés - Hatástalanítás .....</b>	<b>50</b>
[501]-[514] PGM Attribútumok .....	41	<b>9.3 Billentyűzet funkciók, beállítások.....</b>	<b>50</b>
[551]-[564] Kimenetek partícióhoz rendelése .....	42	<b>9.4 Programozás, Speciális telepítói funkciók.....</b>	<b>50</b>
<b>5.8 Kibővített üzenetkódok .....</b>	<b>42</b>	<b>9.5 Zónadefiníciók, PGM opciók.....</b>	<b>50</b>
[601]-[604] Zárási (élesítési) üzenetkódok, 33-95 felh. kód	42	<b>9.6 Kommunikátor beállítások .....</b>	<b>50</b>
[605]-[608] Nyitási (hatástalanítási) üzenetkódok, 33-95	42	<b>10. fejezet - GY.I.K.-ok - Mielőtt szervizhez fordulna! .....</b>	<b>51</b>
felhasználói kód .....	42	<b>10.1 Nincs késleltetett zóna .....</b>	<b>51</b>
<b>5.9 Kibővített hatástalanítási opciók .....</b>	<b>42</b>	<b>10.2 Nem látszik a zóna.....</b>	<b>51</b>
[681]-[684] Automata hatástalanítási időpont .....	42	<b>10.3 Billentyűzet lezáró ellenállás .....</b>	<b>51</b>
[691]-[698] Automata hatástalanítási ünnepnap táblázat ..	42	<b>10.4 Globális címkézés.....</b>	<b>51</b>
<b>5.10 Nemzetközi beállítások.....</b>	<b>42</b>	<b>10.5 Nyitás / zárás nem megy .....</b>	<b>51</b>
[700] Automatikus óra utánállítás .....	42	<b>10.6 Nem megy a periodikus teszt.....</b>	<b>51</b>
[701] Első nemzetközi opciós kód .....	42	<b>10.7 Rendszer azonosító kód nem jó .....</b>	<b>51</b>
[702] Második nemzetközi opciós kód.....	43	<b>10.8 Állandó Általános rendszer hiba.....</b>	<b>51</b>
[703] Késleltetés a hívási (tárcsázási) kísérletek között.....	43	<b>10.9 Állandó Általános rendszer felügyeleti hiba .....</b>	<b>51</b>
<b>5.11 Modul programozás.....</b>	<b>43</b>	<b>10.10 Zónaszabotázs .....</b>	<b>51</b>
<b>5.12 Speciális telepítói funkciók .....</b>	<b>43</b>	<b>10.11 Vezeték nélküli érzékelő nem működik .....</b>	<b>51</b>
[899] Template programozás .....	43	<b>10.12 Ajtócsengő funkció .....</b>	<b>51</b>
[900] Panel verzió kijelzése.....	43	<b>GARANCIA .....</b>	<b>52</b>
[901] Telepítói sétateszt engedélyezése / tiltása .....	44		
[902] Modul felügyelet újraindítása .....	44		
[903] Modul felügyelet kijelzés .....	44		

# Bekötési ábrák

## Csatlakozó sor kiosztás

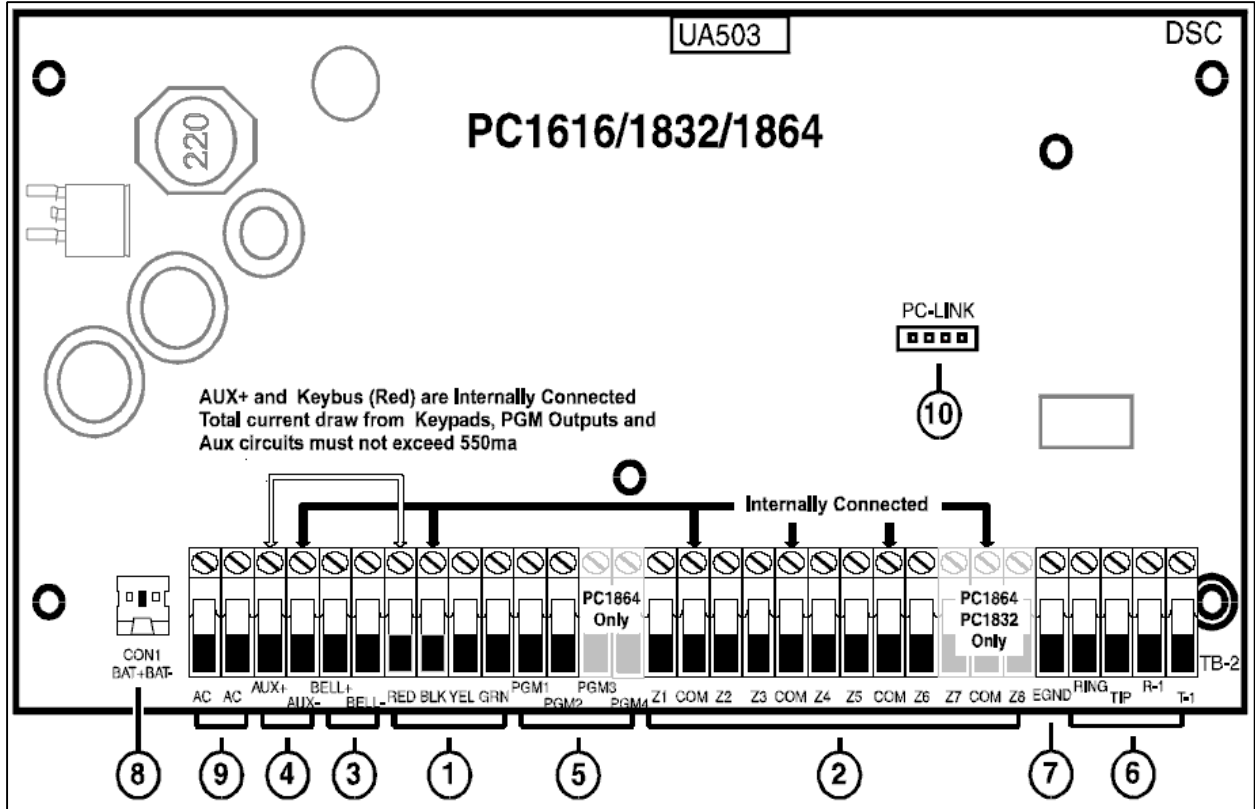

- 1. KEYBUS csatlakozók
- 2. Zóna bemenetek
- 3. Sziréna kimenet
- 4. Tápfeszültség kimenet
- 5. PGM kimenetek
- 6. Telefon csatlakozó
- 7. Földelés
- 8. Akkumulátor csatlakozó
- 9. 16,5 V<sub>AC</sub> bemenet
- 10. PC-Link csatlakozó

## Vezeték elvezetési / elrendezési ábra

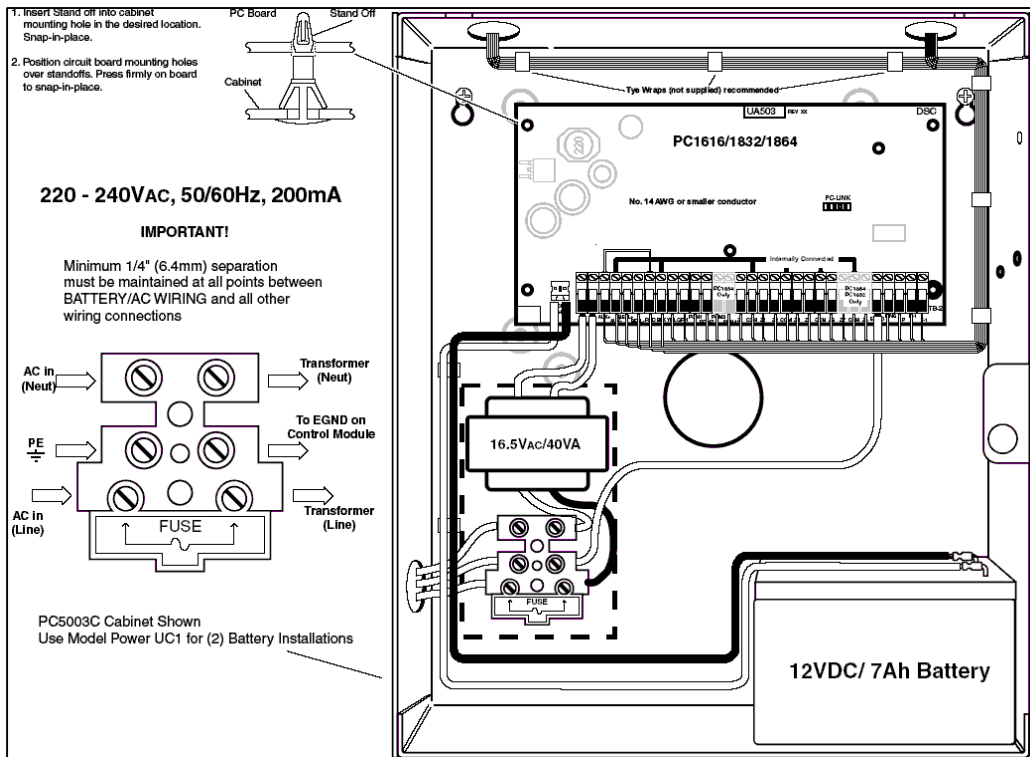

Az alábbi szimbólumok jelzik, hogy a jelölt tulajdonságok, opciók mely terjesztési piacra szánt eszközök esetén használhatóak. A nem jelölt tulajdonságok, opciók minden központnál használhatóak.

Európai	Olasz	Amerikai	Angol	Skandináv

**Bekötési ábra 1.**

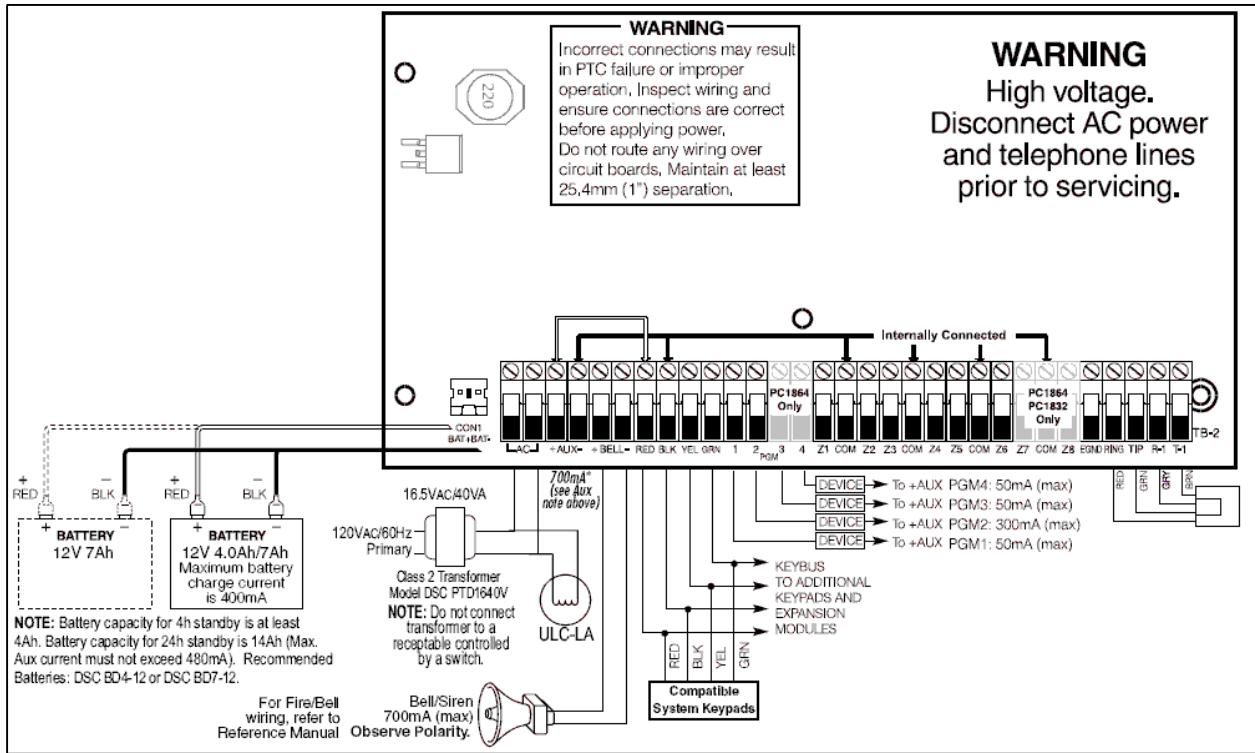

**PGM bekötés (LED, relé, kiegészítő bemenet)**

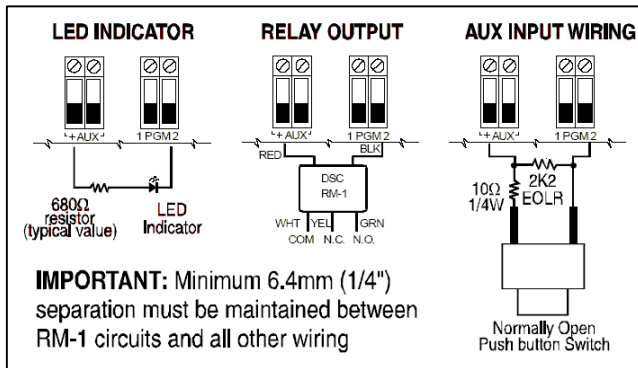

**Zóna bekötések**

**Normally Closed Loops - Do NOT use for UL Listed Installations**

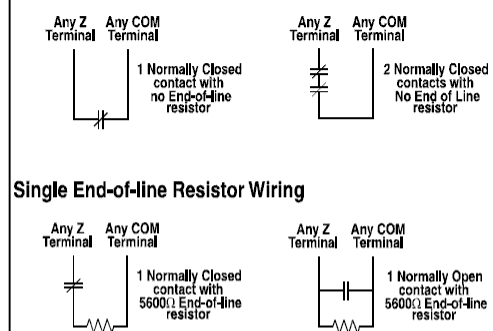

**4 vezetékűs füst érzékelő bekötése**

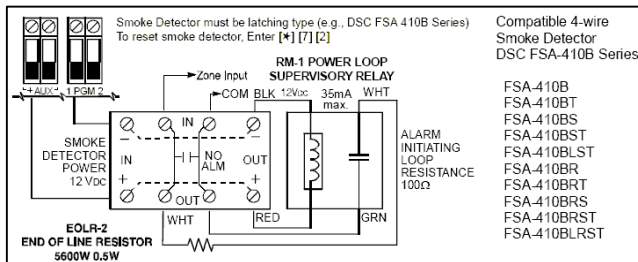

**Double End-of-line Resistor Wiring**

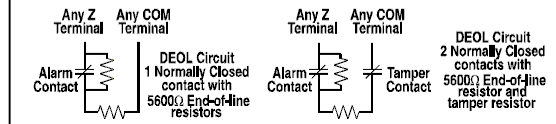

**2 vezetékűs füst érzékelő bekötése**

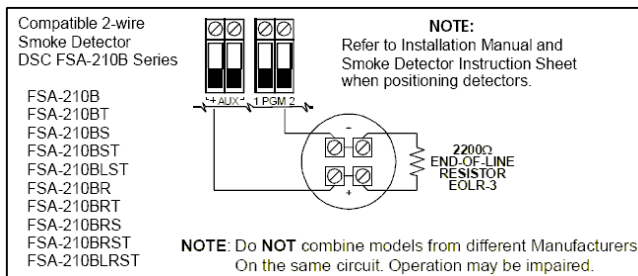

**Telefonvonal bekötése**

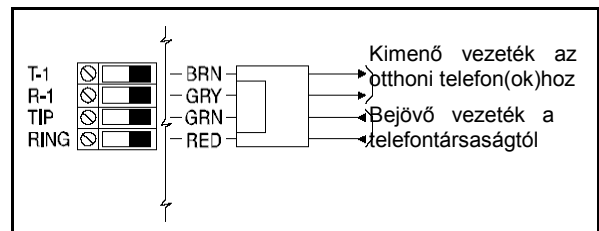

# 1. fejezet - A rendszer ismertetése

## 1.1 A PC1616/PC1832/PC1864 rendszerekről

A termékek CE jelöléssel vannak ellátva, megfelelnek az EN50131-1:2004 szabvány előírásainak.

A PC1616/PC1832/PC1864 behatolásjelző központok a következő táblázatban megadott tulajdonságokkal rendelkeznek.

	PC1616	PC1832	PC1864
Alaplap zónák	6	8	8
Vezetékes zónák	16 (1xPC5108)	32 (3xPC5108)	64 (7xPC5108)
Vezeték nélküli zónák	32	32	32
Billentyűzeti zóna	8	8	8
Alaplap PGM kimenetek	PGM1-50mA PGM2-300mA	PGM1-50mA PGM2-300mA	PGM1/3/4-50mA PGM2-300mA
Bővítő PGM kimenetek	PC5208-8x50mA PC5204-4x500mA	PC5208-8x50mA PC5204-4x500mA	PC5208-8x50mA PC5204-4x500mA
Billentyűzetek	8	8	8
Partíciók	2	4	8
Felhasználói kód	47 + Mesterkód	71 + Mesterkód	94 + Mesterkód
Eseményfár	500	500	500
Szükséges transzformátor	16,5 V <sub>AC</sub> 40VA	16,5 V <sub>AC</sub> 40VA	16,5 V <sub>AC</sub> 40VA
Szükséges akku.	4Ah/7Ah/14Ah	4Ah/7Ah/14Ah	4Ah/7Ah/14Ah
Szíréna kimenet	12V 700mA	12V 700mA	12V 700mA

A felhasználóbarát kezelői felületet biztosító magyar nyelvű LCD, valamint az IKON-os billentyűzettel a kezelés egyszerű feladat.

A PC1616/PC1832/PC1864 központok állapota felügyelhető telefonvonalon keresztül, vagy alternatív kommunikátort használva (pl.: T-Link, GS-3050)

A központot programozni lehet a billentyűzeten keresztül, ill. a DLS letöltő szoftver segítségével számítógépről.

Mielőtt telepítené a rendszert, kérjük, figyelmesen olvassa át a leírásokat!

## 1.2 A leírásokról

### Telepítói kézikönyv

Ez a füzet a telepítők számára biztosítja a rendszer telepítéséhez szükséges programozási információkat.

1. fejezet - A rendszer ismertetése
2. fejezet - Telepítés és vezetékezés
3. fejezet - Programozás
4. fejezet - Billentyűzet parancsok
5. fejezet - Programjellemezők
6. fejezet - Tűz felügyelet
7. fejezet - PK55XX/RFK55XX billentyűzetek

### Telepítési utasítás

A Telepítési leírásban találhatóak az alap telepítési, vezetékezési és programozási információk a PowerSeries PC1616, PC1832 és PC1864 központokhoz.

### Programozási táblázat

A Programozási táblázat tartalmazza az összes programozási szekció részletes listáját, mely mellett lehetőség van a beállított értékek rögzítésére. Ha bővítő modulokat ad a rendszerhez, nézze meg azok Telepítési utasításait is.

### Felhasználói leírás

A Felhasználói leírásban a végfelhasználók számára a rendszer kezelésével kapcsolatos információk találhatóak.

## 1.3 Az alappanel jellemzői

### Zóna konfiguráció

- 6 teljesen programozható zóna (PC1616)
- 8 teljesen programozható zóna (PC1832/PC1864)
- 36 zónatípus, 9 programozható zóna opció
- Alapállapotban zárt, egyszeres EOL, DEOL zónalezárás
- Vezetékes bővítés a PC5108 8 zónás bemenet bővítő modulval, valamint PC5700 tűz modulval lehetséges
- PC1616: 16 zónáig bővíthető (1 db PC5108 9-16 zóna)
- PC1832: 32 zónáig bővíthető (3 db PC5108 9-32 zóna)
- PC1864: 64 zónáig bővíthető (7 db PC5108 9-64 zóna)
- Billentyűzetként 1 zónabemenet
- Vezeték nélküli bővítés az PC5132 vezeték nélküli bővítő modulval lehetséges (32 zónáig bővíthető, teljesen felügyelt)
- PC1616: 2 partíció
- PC1832: 4 partíció
- PC1864: 8 partíció

### Felhasználói kódok

- Felhasználói kódok
  - PC1616: 47 Felhasználói kód (2 szint)
  - PC1832: 71 Felhasználói kód (2 szint)
  - PC1864: 94 Felhasználói kód (2 szint)
  - 1 Rendszer mesterkód (3 szint)
  - 1 Karbantartói/Örkód
  - 1 Telepítói kód (3 szint)
- Felhasználói kódokként programozható attribútumok (**Részletesen 3.2 fejezet**)
- 1.000.000 felhasználói kód variáció (6 számjegyes kód esetén)
- A Felhasználói kód 1 számjegyének átalakítása (+/- 1) nem használható kényszerített kódként

### Hangos riasztási kimenet

- 700 mA felügyelt szíréna kimenet, lezárás szükséges (2 A áramerősség határ) 12 V<sub>DC</sub>
- Programozható folyamatos, szaggatott vagy háromhangú kimenet (ISO 8201)
- A tűzjelzés nagyobb prioritású, mint a betörésjelzés

### Memória

- CMOS EEPROM memória
- Teljes hálózati és akkumulátor tápkieséskor sem veszti el a programot, ill. a rendszer állapotot
- Adatmegőrzési idő: 200 év minimum

### Programozható kimenetek

- Maximum 14 programozható feszültség kimenet, 32 programozható opció
- Open kollektoros PGM kimenetek, melyek a negatív pontot kapcsolják
- 3 kisáramú kimenet (50 mA) a panelen PGM 1, PGM 3, PGM 4 (PGM 3 és PGM 4 csak a PC1864-nél)
- 1 nagyáramú kimenet (300 mA) a panelen PGM 2, 2 vezetékes füstérzékelő bekötési lehetőséggel
- 8 kisáramú (50 mA) PGM kimenet hozzárendelhető a PC5208 modul használatával
- 4 nagyáramú (1 A) PGM kimenet hozzárendelhető a PC5204 modul használatával, a PC5204 első kimenete teljesen felügyelt szírénakimenetnek használható

### Tápegység

- 1.5 A szabályozott, felügyelt, panelre integrált
- 'A típusú' az EN50131-6 szabványnak megfelelően
- Bemeneti tartomány (európai változat): 220-240 V<sub>AC</sub> 50/60 Hz, 200mA
- TRANSZFORMÁTOR SZÜKSÉGES, a központtal azonos dobozba szerelve
- Transzformátor kimenete: 16,5 V<sub>AC</sub>, 40VA min
- AUX kimeneti feszültség: 12 V<sub>DC</sub>, -15%/+10%, ha a bemeneti feszültség 85%-110% között van, a kimeneti áram 500mA
- Akkumulátor: 12 V<sub>DC</sub> minimum 4 Ah, tölthető akkumulátor (4 Ah, 7 Ah, 14 Ah, 24 Ah)
- Maximum 24 órás készenléti állapot (14 Ah akkumulátort használva, 480 mA max. AUX áram mellett)
- Feltöltési idő 48 óra
- Programozható töltőáram: kis 400 mA, nagy 700 mA
- Alacsony akkumulátor hibajelzés: 11.5 V<sub>DC</sub>-nél
- Akkumulátor lekapcsolás mélykisülés ellen: 9.5 V<sub>DC</sub>-nél
- Központ áramfelvétele: 85 mA
- PTC (belső hőmérsékletemelkedést figyelő) alkatrészek helyettesítik a biztosítékokat
- Hálózati feszültség-kimaradás, ill. akkumulátor alacsony feszültség figyelése
- Váltakozó áram frekvenciájához kapcsolódó belső óra

### Működési környezet meghatározása

- Hőmérséklet: -10 °C..+50°C
- Relatív páratartalom: 93 %, nem lecsapódó

### Billentyűzetjellemezők

- Minden billentyűzet 5 programozható funkcióbillentyűvel rendelkezik
- Maximálisan 8 billentyűzet csatlakoztatható
- Négy vezetékes (Quad) kapcsolat a KEYBUS-hoz
- Beépített piezzo csipogó

**Riasztás átviteli csatornák meghatározása**

- A központra integrált digitális kommunikátor
- A következő formátumok választhatóak:
  - 10 BPS / 20 BPS
  - DTMF Contact ID
  - SIA FSK
  - Residential
  - Privateline
  - Scantronics 4-8-1
  - Robofon
  - CESA 2000
- 3 programozható telefonszám
- 1 rendszer azonosító és 8 partíció azonosító szám
- DTMF és impulzusos tárcsázás
- DPDT vonalfoglaltság
- Zavarszűrés
- Szelektív jelentés átvitel, mindegyik telefonszámon
- GS3050 – GSM kommunikátor támogatása
- T-Link kapcsolat PC-Linken keresztül

**Rendszer felügyeleti jellemzők**

A PC1616/PC1832/PC1864 folyamatosan felügyel számos lehetséges zavar helyzetet, és ezeket visszajelzi különböző fény- és hangjelzésekkel. Több esemény esetén LCD szöveges billentyűzeten válthat azok megjelenítése között, vagy LED-es billentyűzeten a különböző fények jelzik a hibákat (nincs prioritása a hibáknak megjelenítésénél).

**Hibajelzések:**

- AC hiba
- Alacsony akkumulátor feszültség
- AUX tápegység hiba
- Sziréna kimenet hiba
- Hiba (rövidzár) zónánként
- Szabotázs zónánként
- Tűz hiba
- Telefonvonal hiba
- Kommunikációs hiba (FTC)
- Modul hiba (Felügyeleti, vagy szabotázs)
- Belső óra elvesztése

**Téves riasztások kiküszöbölése**

- Hangos kilépési késleltetés
- Hangos kilépési hiba
- Sürgetés a belépési késleltetésnél
- Gyors távozás
- Riasztás számláló
- Rontott zárás üzenetkód
- Keresztzóna / Rendőrségi kód jelzés
- Betörés ellenőrzés időzítő (keresztzóna)
- Kommunikáció késleltetés

**További jellemzők**

- Automatikus tiltás (riasztás számláló) a riasztáshoz, szabotázs, hiba jelzésekhez 3 jelentéshez egy periódus alatt (Izd. Szekció [377], Opció 1., 2., 3.).
- Programozható Billentyűzet kizárás (Izd. Szekció [012])
- Automata élesztés / hatástalanítás partícióként, meghatározott időpontban a hét minden napján, külön időpontokban is.
- Nincs mozgás élesedés.
- Billentyűzetről vezérelt riasztás és kommunikátor teszt.
- A PC5900 audió illesztő modul használatával helyi interkom állomás, illetve felügyeleti központtal 2 irányú beszédkapcsolat hozható létre.
- Támogatja az Escort5580 hang segédmodult, segítségével az automatizálást/világításvezérlést is meg lehet oldani.
- Valamennyi modul négy vezetékes KEYBUS-al kapcsolódik a rendszerhez (max. táv.: 305 m a paneltől).
- PC5400/PC5401 soros interfész modulok használata.
- 500 eseményes tároló, a nap és az időpont rögzítésével.
- Távprogramozás / Helyi fel-/letöltés.
- Téli/nyári időszámítás állás.
- Zónakövető PGM opciók
- "Egygombos" több partíciós élesztés/hatástalanítás

**1.4 Kiegészítő eszközök**

Ha hiba (rövidzár) vagy szabotázs jelzést ad egy zóna és a rendszer nincs élesítve, akkor hibajelzés keletkezik. Ha élesítve van a központ, akkor hangos hangjelzés is van (Bell kimenet aktiválódik). Ez az alappaneli és zóna bővítőn található zónák esetén is így működik, és nem változtatható meg. Ez a tulajdonság a következő moduloknál alkalmazható:

- PC5108
- PC5700
- PC5132
- PK55XX, ha van zónabemenet
- RFK55XX, ha van zónabemenet

**Billentyűzetek**

Maximum 8 billentyűzet csatlakoztatható a fent említettek közül bármilyen kombinációban. A különböző billentyűzetek a különböző kiépítésű rendszerekhez használhatók: 8 zónás, 16 zónás, 32 zónás és 64 zónás.

- PK5500/RFK5500 LCD billentyűzet
- PK5501/RFK5501 IKON billentyűzet
- PK5508/RFK5508 LED billentyűzet
- PK5516/RFK5516 LED billentyűzet
- LCD5511 Fix szöveges LCD billentyűzet
- LED5511Z 8 zónás LED billentyűzet
- PC5508Z 8 zónás LED billentyűzet
- PC5516Z 16 zónás LED billentyűzet
- PC5532Z 32 zónás LED billentyűzet
- LCD5500Z LCD billentyűzet
- LCD5501Z IKON billentyűzet
- PC1555RKZ

*Megjegyzés: Az RFK jelzésű billentyűzetek vezeték nélküli vevőegységgel vannak egybeépítve.*

*Megjegyzés: Az alábbi billentyűzetek a rendszerben csak az 1-es és 2-es partícióban használhatók, illetve az első 8, 16 vagy 32 zónán:*

*PC5508Z, PC5516Z, PC5532Z v2.0 és alacsonyabb LCD5500Z (LCD5500L10) v2.x és alacsonyabb, LCD5501Z v1.x és alacsonyabb PC1555RKZ*

**PC5100 Címző interfész modul**

A PC5100 címző modul segítségével 32 címezhető eszközt tudunk a rendszerhez illeszteni.

*Megjegyzés: A PC5100 v1.0 modul csak az első 32 zónához illeszthető a PC1616/PC1832/PC1864 rendszerben.*

*Megjegyzés: A PC1616 csak 16 zónáig bővíthető.*

**PC5108 nyolczónás bővítő modul**

A modul a rendszer bővítésére szolgál. A PC1616 1 modulal 9-16 zónáig, a PC1832 3 modulal 9-32 zónáig és a PC1864 7 modulal 9-64 zónáig bővíthető. (Lásd PC5108 Telepítói utasítását).

*Megjegyzés: PC5108 v1.0 és alacsonyabb modulok csak az első 32 zónát támogatják. Ezek a modulok két slotot foglalnak el a beléptetéskor!*

*Megjegyzés: Ne tegyen egy rendszerbe 1.0 vagy alacsonyabb és 2.0 vagy magasabb verziójú modulokat!*

*Megjegyzés: A PC1616 csak 16 zónáig bővíthető. A PC1832 csak 32 zónáig bővíthető.*

**PC5132 vezeték nélküli vevő modul**

A PC5132 vezeték nélküli vevő modulhoz legfeljebb 32 vezeték nélküli érzékelő eszköz csatlakoztatható. Valamennyi berendezés teljesen felügyelt.

*Megjegyzés: Csak az első 32 zóna használható vezeték nélküli zónaként.*

*Megjegyzés: A PC1616 32 zónáig bővíthető.*

**PC5200 tápegység modul**

A PC5200 modul max. 1 A-es kimenetet biztosít modulok vagy érzékelők tápellátásához. Maximum 4 modul kapcsolható a központhoz. A modul 16,5 V<sub>AC</sub> 40 VA-es tápforrást és 4 Ah-s akkumulátort igényel.

**PC5204 Nagyáramú kimeneti modul**

A PC5204 modul max. 1 A-es kimenetet biztosít modulok vagy érzékelők tápellátásához. A modul 16,5 V<sub>AC</sub> 40 VA-es tápforrást és min. 4 Ah-s akkumulátort igényel. A modul rendelkezik 4 nagyáramú programozható kimenettel.

**PC5208 Nyolc kisáramú kimeneti modul**

Nyolc kisáramú (50 mA) kimenetet illeszt a központhoz.

*Megjegyzés: Ha használja a PC1864 panelen és a kimenet-bővítőn is a PGM kimeneteket egyszerre, akkor a PGM 3 úgy működik, mint a PC5208 első kimenete, a PGM 4 pedig úgy, mint a második kimenete.*

**ESCORT5580 Modul**

Ez az Escort5580 modul képes bármely tóné üzemmódban működő telefonkészüléket átalakítani egy teljesen funkcionáló billentyűzetté. A modul tartalmaz egy max. 32 eszköz vezérlésére alkalmas egységet, világítás és hőfokszabályozás céljára.

*Megjegyzés: Az Escort5580 v2.x és alacsonyabb moduloknál nem lehet hozzáférni csak az 1-es és 2-es partícióhoz, illetve az első 32 zónához.*

**PC5400 Nyomtató modul**

A PC5400 nyomtató modul segítségével bármely soros nyomtatón keresztül kinyomtathatók a rendszerben történt események (általában ON-line nyomtatás). Minden esemény mellett szerepel a partíció, időpont, dátum és az esemény típusa.

*Megjegyzés: A PC5400 v2.x és alacsonyabb verziójú modulok csak az 1-es és 2-es partíció eseményeit, ill. 1-32 zónákat jelenítik meg!*

**PC5401 Soros interfész modul**

A PC5401 soros interfész modul segítségével egyéb soros eszközökhöz illeszthető a központ. Ilyenek lehetnek a rádiók, épület-felügyeleti számítógépek, egyéb számítógépes alkalmazások.

**T-Link LAN kommunikátor**

LAN hálózatra kapcsolható kommunikátor. További jellemzőkért nézze át a T-Link leírását!

**TL250/TL300 Intranet/Internet kommunikátor**

Intranet/Internet hálózatra kapcsolható kommunikátor. További jellemzőkért nézze át a TL250/TL300 leírását!

**Alternatív kommunikátor**

A GS3050 GSM hálózaton keresztül biztosít kapcsolatot a központ és a felügyeleti rendszer között.

**PC5700 és PC5720 Tűzmodulok**

Bővítő, ill. nyomtató egység tűzjelző kialakításhoz.

**Dobozok**

**PC5001C** doboz a PC5108 zóna bővítő modulnak.

152mm\*122mm\*38mm

**PC5002C** doboz az PC5204 feszültség-kimeneti modulnak.

213mm\*235mm\*76mm

**PC5003C** fő panel doboz PC1616/PC1832/PC1864 vezérlő panelhez. 287mm\*297mm\*76mm

**PC5004C** doboz az Escort5580 modulhoz.

229mm\*178mm\*66mm

**1.5 Akkumulátor szünetmentes idő és az AUX**

Az EN50131-1 szabványnak megfelelően az A típusú tápegység 2. fokozatú rendszernél az akkumulátornak, a teljes elsődleges tápegység (AC hálózat) hibája esetén minimum 12 órás használhatósági időt kell biztosítania.

Az alábbi táblázatból kiolvasható a maximális áramerősség, mely megoszlik az AUX+/-, a Keybus (Red, Black) és a panelen található (PC1616/PC1832/PC1864) PGM 1-4 a használandó akkumulátor kapacitás és a szükséges használhatósági idő függvényében.

Az AUX+/-, a Keybus (Red, Black) és a panelen található (PC1616/PC1832/PC1864) PGM 1-4 árama megoszlik. Nézze meg, az egyes PowerSeries modulok áramfelvételét az áramerősség kiszámolásakor!

Akkumulátor	Használhatósági idő			
	4 óra	12 óra	24 óra	36 óra
4 Ah	500 mA	220 mA	-	-
7 Ah	500 mA	480 mA	150 mA	-
14 Ah	-	500 mA	480 mA	280 mA
24 Ah	-	-	500 mA	500 mA

Normál akkumulátortöltés: 400 mA. 4 Ah-s, vagy 7 Ah-s akkumulátorhoz használható.

Nagyáramú akkumulátortöltés: 700 mA. 14 Ah-s, vagy 24 Ah-s akkumulátorhoz használható.

*Megjegyzés: A Szekció [701] Opció 7 BE állapotba állításával engedélyezhető a nagyáramú akkumulátortöltés, ha 14 Ah-s, vagy 24 Ah-s akkumulátort használ.*

*Megjegyzés: Minden 3-5 évben cseréljen akkumulátort!*

*Megjegyzés: Az akkumulátor kapacitás függ az akkumulátor korától, és lemerülések/feltöltések számától.*



## 2. fejezet - Telepítés és vezetékezés

Az alábbiakban a készülékek és zónák telepítésének és vezetékezésének részletes leírása olvasható.

### 2.1 A telepítés lépései

Az alábbi lépések a panel telepítéséhez nyújtanak segítséget. Javasoljuk, hogy először olvassa át a teljes fejezetet, hogy képet alkothasson a telepítés menetéről. Ezt követően körültekintően vegye sorra az egyes lépéseket. A segédlet alapján hatékonyan csökkentheti a telepítési és szerelési időt, valamint a hibákat.

#### 1. lépés. Vázlatkészítés

Készítsen vázlatos rajzot az épületről és tüntessen fel rajta minden megfigyelendő helyiséget, zóna bővítőt, billentyűzetet és a szükséges egyéb modulokat.

#### 2. lépés. A panel bekötése

Válasszon a panel számára egy száraz helyet, a közelben legyen folyamatos AC tápforrás és bejövő telefonvonal. **A doboz rögzítése előtt helyezze be az áramköri lapot tartó bolhákat a doboz hátoldala felől.**

**Megjegyzés: Csak a teljes vezetékezés után csatlakoztassa a hálózati feszültséget!**

#### 3. lépés. A KEYBUS vezetékezése (2.4 fejezet)

Kösse be KEYBUS-t minden modulhoz.

#### 4. lépés. Zónák hozzárendelése a bővítőkhöz (2.6 fejezet)

Ha zóna bővítő modult használ, akkor azokat be kell konfigurálni ahhoz, hogy a központ helyesen felismerje, mely zóna mely bővítőhöz tartozik.

#### 5. lépés. Zónavezetékezés (2.10 fejezet)

Feszültségmentes állapotban végezzen el minden zóna vezetékezését. Kövesse a 2.10 fejezetben közölt útmutatót a zónák (alapállapotban zárt hurkok, egyszeres EOL ellenállás, kettős EOL ellenállások, zóna bővítő, tűz zónák és kulcsos kapcsolású élesítő zónák) bekötésekor.

#### 6. lépés. A vezetékezés befejezése

Készítse el az összes többi vezetékezést, így a csengők, vagy szirénák, telefonvonal kapcsolatok, földelés bekötését és az esetleg felmerülő egyéb vezetékezési munkákat. Kövesse a 2.2 fejezetben („Csatlakozó kiosztások”) adott útmutatókat.

#### 7. lépés. Élessze a vezérlő panelt

A zónák és a KEYBUS vezetékezési munkálatait befejezve helyezze feszültség alá a panelt.

**Megjegyzés: A panelt csak akkumulátorról nem lehet indítani!**

#### 8. lépés. A billentyűzetek hozzárendelése (2.7 fejezet)

A billentyűzeteket különböző címekhez (slot) kell hozzárendelni, hogy megfelelően ellenőrizhetők legyenek. Kövesse a 2.7 fejezetben adott útmutatót a billentyűzetek kijelölésekor.

#### 9. lépés. A rendszerfelügyelet (2.8 fejezet)

Miután minden modult csatlakoztatott a KEYBUS-hoz, felügyelet engedélyezése szükséges. Ha engedélyeztük a felügyeletet, akkor a panel képes kijelezni a modul-kommunikációs hibát. Kövesse a 2.8 fejezet utasításait.

#### 10. lépés. A rendszer programozása (4. és 5. fejezet)

A 4. fejezet a panel programozásának teljes leírását adja. Az 5. fejezet a különféle programozási lehetőségek, a lehetséges opciók és funkcióik teljes leírását tartalmazza. **A programozási munkalapot a rendszer programozása előtt ajánlott teljesen kitölteni.**

#### 11. lépés. A rendszer ellenőrzése

Teljes egészében ellenőrizze a panelt és bizonyosodjon meg a különféle funkciók programozásnak megfelelő működéséről.

### 2.2 Csatlakozó kiosztások

#### AC csatlakozók - AC

A panelhez 16,5 V feszültségű 40 VA-es transzformátor szükséges. Kapcsolja a transzformátort egy folyamatos AC tápforráshoz, majd kösse ezeket a csatlakozókhoz.

**Megjegyzés: A transzformátort csak a vezetékezés befejezése után csatlakoztassa!**

#### Akkumulátor

Az akkumulátor tartalék áramforrással szolgál a hálózati tápkiesés esetére, valamint kiegészítő áramot szolgáltat azokban az esetekben, amikor a panelnek a transzformátor kimeneténél nagyobb áramerősségre van szüksége (pl. riasztáskor).

**Megjegyzés: Az akkumulátort csak a vezetékezés befejezése után csatlakoztassa!**

A piros akkumulátor vezetékét csatlakoztassa az akkumulátor pozitív, a feketét pedig a negatív sarkához.

Normál akkumulátortöltés: 400 mA. 4 Ah-s, vagy 7 Ah-s akkumulátorhoz használható.

Nagyáramú akkumulátortöltés: 700 mA. 14 Ah-s, vagy 24 Ah-s akkumulátorhoz használható.

**Megjegyzés: A Szekció [701] Opció 7 BE állapotba állításával engedélyezhető a nagyáramú akkumulátortöltés, ha 14 Ah-s, vagy 24 Ah-s akkumulátort használ.**

#### Segéd táp csatlakozók - AUX+ és GND

Ez a csatlakozó 12 V<sub>DC</sub>, 500 mA-es áramot szolgáltat, tápellátást igénylő berendezések számára. Bármely táplálást igénylő berendezés pozitív sarkát kösse az AUX+ csatlakozóhoz, a negatív pontot pedig a GND-hez. Az AUX+ kimenet védett: Ha e csatlakozóról túlságosan nagy áramerősség folyik (pl. rövidzárlat), akkor a panel átmenetileg lezárja a kimenetet mindaddig, míg a hiba el nem hárul.

**Megjegyzés: Ha 14 Ah-s akkumulátort használ, és 24 órás használhatósági időt szeretne, akkor a maximális AUX áram 480 mA lehet.**

#### Sziréna kimeneti csatlakozó - BELL+ és BELL-

Ez a csatlakozó 12 V, 700 mA áramot szolgáltat (készenléti akkumulátorral 2 A), csengők, szirénák, villogók, vagy egyéb riasztás-jelző készülékek számára. Kösse be bármely riasztás-jelző berendezés pozitív bemenetét (töltés) a BELL+ -hoz, a negatív indító pontját pedig a BELL- -hoz. A berendezés negatív bemenetét (töltés) pedig az AUX- pontra kösse. A BELL kimenet védett: ha e csatlakozóról túlságosan nagy áramerősség folyik (pl. rövidzárlat), akkor a kimenet PTC-je lekapcsolja azt.

A BELL kimenet felügyelt. Ha nem használ riasztás-jelző készüléket, akkor kössön egy 1000 Ohmos ellenállást a BELL+ és a BELL- közé. Ezáltal elkerülhető, hogy a panel hibajelentést küldjön.

**Megjegyzés: A kimenet 2 A-es PTC-vel védett.**

**Megjegyzés: Folyamatos, szaggatott és háromhangú riasztás jelzés választható.**

**Megjegyzés: bizonyos szirénák nem támogatják a szaggatott és háromhangú hangjelzéseket.**

#### KEYBUS csatlakozók - RED, BLK, YEL, GRN

A KEYBUS a panel és a modulok közti kétirányú kommunikációt biztosítja. Minden modulnak négy KEYBUS csatlakozója van, ezeket a panel négy KEYBUS csatlakozójához kell kapcsolni.

#### Programozható kimenetek - PGM 1, PGM 2, PGM 3, PGM 4

Minden PGM kimenet úgy van megtervezve, hogy amikor a panel aktiválja azt, akkor a kimenet a földre kapcsol. Csatlakoztassa az eszköz pozitív pontját (+) az AUX+ hoz, a negatív pontját a PGM-hez.

A PGM1, PGM3, PGM4 kimenet 50 mA terhelhetőségű. A PGM-eket általában LED-ek, csipogók működtetésére használják.

A PGM2 nagyáramú kimenet 300 mA terhelhetőség. Ha nagyobb áram szükséges, mint 300 mA, akkor relét kell használni. A PGM2 beállítható kiegészítő bemenetként is

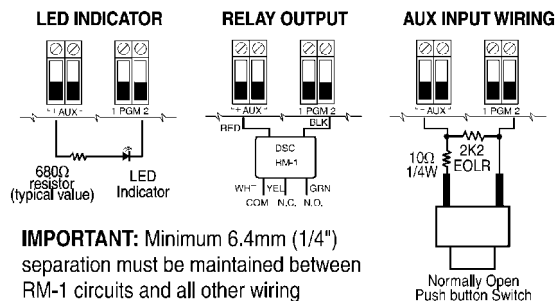

**IMPORTANT:** Minimum 6.4mm (1/4") separation must be maintained between RM-1 circuits and all other wiring

#### Zóna bemenetek - Z1 – Z8

Minden érzékelő eszközt a panel valamelyik zónájához kell csatlakoztatni. Több érzékelő eszköz is csatlakoztatható ugyanazon zónához, de célszerű minden zónához csak egy érzékelőt csatlakoztatni. A zónavezetékezéssel a 2.10 fejezet „Zónavezetékezés” foglalkozik.

### Telefon csatlakozók - TIP, RING, T-1, R-1

Amennyiben a felügyeletre való kommunikációhoz, vagy a letöltéshez telefonvonalra van szükség, csatlakoztasson egy RJ-31X jack dugót az alábbi módon:

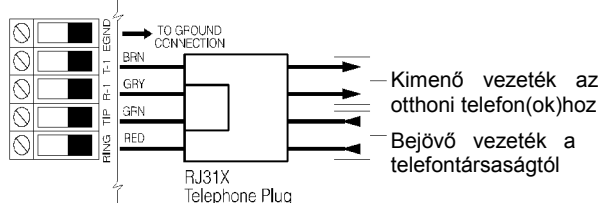

A PC1616/PC1832/PC1864 központot és telefonvonalra kötendő modulokat a következők sorrendben kell bekötni

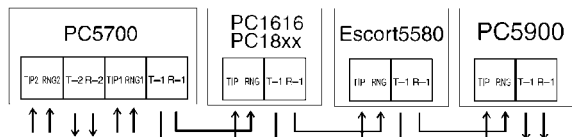

**Megjegyzés:** A hibamentes üzemelés érdekében a vezérlő panel és a telefonszolgáltató berendezése közé tilos más telefonkészüléket iktatni!

Ne csatlakoztassuk a riasztó panel kommunikátorát FAX számára létrehozott telefonvonalhoz! Ezekon a vonalakon hangszűrők lehetnek, melyek bonthatják a vonalat minden olyan esetben, mikor a FAX jeltől eltérő jeleket érzékelnek. Ez hibás adatátvitelt eredményezhet.

### 2.3 Vezetékezés

Tartsa be a vonatkozó erős és gyengeáramú kábelezési utasításokat, szabványokat.

### 2.4 A KEYBUS működése és bekötése

A KEYBUS a panel és a hozzá csatlakozó modulok közti kommunikációt biztosítja. A piros (AUX+) és a fekete (AUX-) csatlakozók a tápellátást biztosítják, amíg a sárga (YEL) és a zöld (GRN) az órajel, ill. az adatátvitel számára szolgálnak. A panel négy KEYBUS csatlakozóját minden egyes modul négy KEYBUS csatlakozójához, ill. vezetékéhez kell csatlakoztatni.

Az alábbiakra feltétlenül ügyeljünk:

- ❑ a KEYBUS-hoz legalább 0,5 mm átmérőjű kétpár, sodrott vezeték szükséges.
- ❑ a modulokat köthetjük közvetlenül a panelhez, vagy felfűzhetjük őket.
- ❑ a modulok bárhol csatlakoztathatók a KEYBUS-hoz, nem szükséges különálló KEYBUS vezeték a billentyűzethez, bővítőhöz.
- ❑ egy modul sem lehet 305 m-nél nagyobb távolságra a paneltől (vezeték hosszban számolva).
- ❑ árnyékolt vezeték nem szükséges, csak akkor használjuk, ha erős RF zavar lép fel a védendő térben

Példa a KEYBUS vezetékvezetésére:

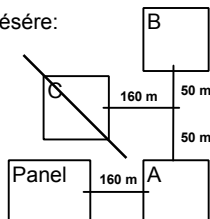

#### MEGJEGYZÉS:

Az **(A)** modul vezetékvezetése **helyes**, mert a paneltől mért távolsága vezeték hosszban nem haladja meg a 305 métert. A **(B)** modul vezetékvezetése **helyes**, mert a paneltől mért távolsága vezeték hosszban nem haladja meg a 305 métert. A **(C)** modul vezetékvezetése **NEM helyes**, mivel a paneltől mért távolsága vezeték hosszban meghaladja a 305 métert.

### 2.5 Terhelhetőség - Modulok és kiegészítők

A PC1616/PC1832/PC1864 rendszer biztonságos működése érdekében a vezérlő panel és a bővítő berendezések kimeneti terhelhetőségét nem szabad túllépni.

Ügyeljünk az alábbi adatokra, hogy ez által kiküszöbölhessük a rendszer valamely egységének esetleges túlterhelését és károsodását.

### Modulok áramfelvétele (12 V<sub>DC</sub>)

PK5500 billentyűzet: 125 mA  
 PK5501 billentyűzet: 125 mA  
 PK5508 billentyűzet: 125 mA  
 PK5516 billentyűzet: 125 mA  
 RFK5500 billentyűzet: 135 mA  
 RFK5501 billentyűzet: 135 mA  
 RFK5508 billentyűzet: 135 mA  
 RFK5516 billentyűzet: 135 mA  
 LCD5500Z billentyűzet: 85 mA  
 LCD5501Z billentyűzet: 45 mA  
 LCD5501Z32-433 billentyűzet: 260 mA  
 LCD5511 billentyűzet: 100 mA  
 LCD5511Z billentyűzet: 100 mA  
 PC5532Z billentyűzet: 85 mA  
 PC5516 billentyűzet: 85 mA  
 PC5508 billentyűzet: 85 mA  
 PC1555RKZ billentyűzet: 85 mA  
 PC5108 zóna modul: 35 mA  
 PC5132 vezeték nélküli vevő: 125 mA  
 RF5132 vezeték nélküli vevő: 50 mA  
 RF5108 vezeték nélküli vevő: 40 mA  
 PC5200 kimeneti modul: 20 mA  
 PC5204 kimeneti modul: 20 mA  
 PC5208 kimeneti modul: 50 mA  
 PC5320 kimeneti modul: 55 mA  
 Escort 5580 modul: 150 mA  
 PC5400 soros nyomtató modul: 65 mA  
 PC5401 soros nyomtató modul: 35 mA  
 PC5700: 150 mA  
 PC5900 hang segédmodul: 50 mA  
 PC5904 távfelügyeleti behallgatódmodul: 175 mA  
 PC5921 interkomállomás: 20 mA  
 PC5921EXT: 20 mA  
 PC5921EXT/R: 35 mA

### PC1616/PC1832/PC1864 áramterhelhetősége (12 V<sub>DC</sub>)

Központ VAUX: 500 mA. Ez az érték minden VAUX-ra, vagy KEYBUS-ra csatlakoztatott modul áramfelvételével csökken.

Központ BELL: 700 mA folyamatos érték. 2 A rövid ideig, csak készenléti akkumulátor mellett

PC5200 VAUX: 1 A folyamatos érték. Minden rákapcsolt eszközzel csökken.

3 A rövid ideig, csak készenléti akkumulátor mellett

PC5204 VAUX: 1 A folyamatos érték. Minden rákapcsolt eszközzel csökken.

3 A rövid ideig, csak készenléti akkumulátor mellett  
 PC5208 VAUX: 250 mA Minden rákapcsolt eszközzel csökken. A kimenetek terhelése csökkenti a panel terhelhetőségét (VAUX, KEYBUS)

PC5108 VAUX: 100 mA Minden rákapcsolt eszközzel csökken. A kimenetek terhelése csökkenti a panel terhelhetőségét (VAUX, KEYBUS)

### Egyéb berendezések

Olvassa el figyelmesen a gyártó utasításait, hogy helyes képet kapjon a maximális áram-szükségletekről (normál, vagy riasztott állapotban). Ezekkel az értékekkel számolhat a terhelhetőség megállapításakor. Ügyeljen rá, hogy a csatlakoztatott berendezések semmilyen működési formában ne terheljék túl a rendszert.

### 2.6 Zóna hozzárendelés a zóna bővítőkhöz

A fő panelen nyolc zónabemenet található: Z1-Z8. (PC1616 esetén hat darab: Z1-Z6.) A zóna bővítők a zónaszám növelésére használhatók. A bővítő paneleken a zónák nyolcas csoportokban vannak és minden csoportot be kell konfigurálni a megfelelő zónahelyre. Ezt a zóna bővítőn lévő jumperek segítségével lehet megtenni.

A PC1616 1 modulal 9-16 zónáig, a PC1832 3 modulal 9-32 zónáig és a PC1864 7 modulal 9-64 zónáig bővíthető.

**Megjegyzés:** Ahhoz, hogy a bővítő panel megfelelően működjön, a jumpereket helyesen kell beállítani. A PC5108 v1.0 és alacsonyabb verziójú modulok csak az első 32 zónát támogatják a PC1616/PC1832/PC1864 rendszerben. PC5108 v1.0 és alacsonyabb, PC5108L és PC5700, PC5720 modulok két slotot foglalnak el a beléptetőkör.

**Megjegyzés:** Egy rendszeren belül ne használjon PC5108 v1.0 és v2.0 modulokat.

A jumper beállítások a következők a PC5108 v2.0 modulnál:

Jumper			Zónák
J1	J2	J3	
BE	BE	BE	Zónák tiltva
KI	BE	BE	Zónák 09-16
BE	KI	BE	Zónák 17-24
KI	KI	BE	Zónák 25-32
BE	BE	KI	Zónák 33-40
KI	BE	KI	Zónák 41-48
BE	KI	KI	Zónák 49-56
KI	KI	KI	Zónák 57-64

Megjegyzés: Csak a J1, J2, J3 jumperek határozzák meg a zóna hozzárendelést. (PC5108 v2.0)

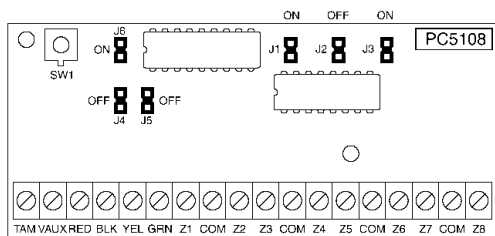

## 2.7 Billentyűzet hozzárendelések

8 billentyűzet csatlakoztatására van lehetőség. A LED és IKON billentyűzetek alapértelmezés szerint az 1. helyhez vannak rendelve, míg az LCD mindig a 8. helyhez (slot). Több billentyűzet alkalmazása esetén az egyes billentyűzeteket külön helyekhez kell rendelni (1-8-ig). A panel felüyleli az egyes billentyűzetekkel való kapcsolatot, így egy billentyűzet eltávolításakor hibajelzés ad. Az egyes billentyűzetek programozhatók egy meghatározott partíció működtetésére, vagy globális működésre.

### Billentyűzet hozzárendelés

Egy billentyűzet valamely helyhez való hozzárendeléséhez és az általa működtetett partíció kiválasztásához az alábbiak szerint kell eljárni:

1. lépés: Lépjön be a telepítói programozásba.
2. lépés: A billentyűzet programozásához üssön be [000]-t.
3. lépés: A partíció és a hely programozáshoz üssön be [0]-t.
4. lépés: Üssön be egy kétjegyű számot a partíció és a hely kijelölésére.

1. számjegy: A üssön be 0-t a globális, 1-8-at a megfelelő 1-8 partícióhoz.
2. számjegy: A hely kijelölésére üssön be 1-8-ig egy számot

5. lépés: Nyomja meg kétszer a [#] billentyűt, ezzel kilép a programozásból.

6. lépés: Ugyanezeket a lépéseket vegye sorra minden egyes billentyűzetnél, míg valamennyit hozzá nem rendelte a megfelelő helyhez.

Megjegyzés: A PK55XX/RFK55XX sorozatú billentyűzetek közül csak a PK5500/RFK5500 programozható globális billentyűzetnek. A LED/IKON billentyűzeteket ne programozza globálisnak.

Megjegyzés: Minden billentyűzet hozzárendelést el kell végezni minden billentyűzeten. Soha ne léptessen egy slotra két billentyűzetet.

Megjegyzés: Ha LCD billentyűzeteket használ, akkor egyet és csakis egyet a 8-as helyhez kell rendelni, hogy a számítógépre fel/letölthetőek legyenek a LCD információk.

Megjegyzés: Az alábbi billentyűzeteket csak az 1-es és 2-es partíción lehet használni és csak a 01-32 zónán: PC5508Z, PC5516Z, PC5532, LCD5500Z v2.x és alacsonyabb, LCD5501Z v1.x és alacsonyabb, PC1555RKZ.

### A funkcióbillentyűk programozása

Mindegyik billentyűzetnek 5-5 előre programozott funkcióbillentyűje van. Ezen funkcióbillentyűk beállítása megváltoztatható a következő módon:

1. lépés: Lépjön be a telepítói programozásba.
2. lépés: A billentyűzet programozásához üssön be [000]-t
3. lépés: A funkcióbillentyűk kiválasztásához üsse be a megfelelő számot [1]-[5]
4. lépés: Üssön be egy darab 2 számjegyű kódot [00]-tól [32]-ig az opció kiválasztásához.
5. lépés: Ismétlje meg a 3. lépéstől mindaddig, míg az összes funkcióbillentyű programozásával nem végzett.
6. lépés: nyomja meg a [#] gombot. Ezzel kilép a billentyűzet programozási módból.

Funkcióbillentyű opciók		
[00] Null gomb (nem használt)	11 [*][5] Felhasználói kódok	23 Zóna kiiktatás visszaállítás
01 1-es partíció választása	12 [*][6] Felhasználói funkciók	24 Csoport kiiktatás visszaállítás
02 2-es partíció választása	13 Kimeneti parancs #1 [*][7][1]	26 Idő és dátum programozása
03 Otthonmaradó élesítés	14 Kimeneti parancs #2 [*][7][2]	27 3-as partíció választása
04 Távozó élesítés	15 Globális Otthonmaradó élesítés	28 4-es partíció választása
05 [*][9] Nincs belépési idő	16 [*][0] Gyors távozás	29 5-ös partíció választása
06 [*][4] Ajtócsengő BE/KI	17 [*][1] Otth / Táv. zónák újraélesítése	30 6-os partíció választása
07 [*][6][---][4] Rendszer teszt	18 Globális Távozó élesítés	31 7-es partíció választása
08 [*][1] Zóna kiiktatás	19 Kimeneti parancs #3 [*][7][3]	32 8-as partíció választása
09 [*][2] Hiba kijelzés	21 Kimeneti parancs #4 [*][7][4]	
10 [*][3] Riasztási memória	22 Globális Hatástalantítás	

A funkcióbillentyű-opciók részletes leírása a 3.3 fejezetben található.

## 2.8 A rendszerfelügyelet engedélyezése és ellenőrzése

Minden modul felügyelt a telepítést követően. A felügyeletet újra kell indítani minden esetben, ha hibajelzés van, mert egy modul eltávolítanak a rendszerből.

**A felügyelet engedélyezéséhez** bármely billentyűzeten gépelje be az alábbiakat:

1. lépés: Nyomja meg a [\*][8][Telepítói kód] billentyűket. Ezzel belép a programozói módba.
2. lépés: A felügyelet engedélyezéséhez nyomja meg a [902] billentyűket. A panel automatikusan sorra veszi a rendszer összes modulját. A keresés befejeztével (kb. egy perc elteltével) a rendszer rögzíti az észlelt modulokat.

**A felügyelet ellenőrzéséhez** bármely billentyűzeten gépelje be az alábbiakat:

1. lépés: Nyomja meg a [\*][8][Telepítói kód] billentyűket. Ezzel belép a programozói módba.
2. lépés: A modulok kijelzéséhez, nyomja be a [903] billentyűket.

A zóna fények világítani fognak, annak megfelelően, hogy a panel a rendszer mely modulját találta meg. A LED/IKON billentyűzet segítségével a modulok sorra vehetők, az alábbi lista szerint, az LCD billentyűzeten a modulok neve olvasható:

LED 1	Billentyűzet # 1
LED 2	Billentyűzet # 2
LED 3	Billentyűzet # 3
LED 4	Billentyűzet # 4
LED 5	Billentyűzet # 5
LED 6	Billentyűzet # 6
LED 7	Billentyűzet # 7
LED 8	Billentyűzet # 8
LED 9	Zónák 09-16
LED 10	Zónák 17-24
LED 11	Zónák 25-32
LED 12	Zónák 33-40
LED 13	Zónák 41-48
LED 14	Zónák 49-56
LED 15	PC5100
LED 16	Zónák 57-64
LED 17	PC5132 (RF5108, RF5132)
LED 18	PC5208
LED 19	PC5204
LED 20	PC5400
LED 21	PC5900
LED 22	Alternatív kommunikátor
LED 23	Későbbi felhasználásra
LED 24	Escort5580
LED 25	Későbbi felhasználásra
LED 26	PC5200-1
LED 27	PC5200-2
LED 28	PC5200-3
LED 29	PC5200-4

Ha valamely modul annak ellenére, hogy be van kötve, mégsem jelentkezik, az alábbi okai lehetnek:

Nincs csatlakoztatva a KEYBUS-hoz.

Hiba a KEYBUS vezetékvezésében.

A modul 305 méternél messzebb van a paneltől.

A modul nem kap tápellátást.

A PC5132-höz nincs eszköz beléptetve.

**Megjegyzés:** Az LCD5500 v2.0 és alacsonyabb verziójú billentyűzeteken a modulok kijelzése nem tökéletes!

**Megjegyzés:** A KEYBUS csatlakoztatások befejezése után a felügyeletet engedélyezni kell, hogy a panel hibajelentést küldhessen abban az esetben, ha egy modul hiányozna a rendszerből.

## 2.9 Modulok eltávolítása

Ha egy modult eltávolít a rendszerből, azt a központtal tudatni kell. A modul eltávolításához szüntesse meg a kapcsolatot a KEYBUS-al, és indítsa újra a rendszer felügyeletet a Szekció [902]-es megadásával. Az újraindítás után a panel felismeri, majd felügyeli az összes még létező modult.

## 2.10 Zónavezetékezés

Az összes zónatípus az 5.2 fejezetben található meg.

A zónák vezetékvezésére több eltérő lehetőség van a választott programozási opció szerint. A panel programozható felügyelt alapállapotban zárt (NC), egyszeres lezárású (EOL), kettős lezárású (DEOL) hurokknak. Az alappaneli 8 zónára megadhatunk más típusú lezárást is, mint a rendszer alapbeállítása a [101]..[108] Szekcióban az opció 14..16 beállításával. Az alábbiakban a különböző típusú zónalezárásokat láthatjuk.

**Megjegyzés:** Bármely zóna, amelynek programozása Tűz vagy 24 órás Felügyelt, egyszeres EOL ellenállás lezárást kíván, függetlenül a választott zóna felügyelettől (Szekció [13], Opció 1, 2).

Ha megváltoztatjuk a zóna felügyeletet DEOL-ról EOL-ra vagy NC-ről EOL-ra, akkor a teljes rendszert le kell kapcsolnunk a tápfeszültségről, és újra kell indítani. Ellenkező esetben a zónák nem fognak biztonságosan működni.

### Alapállapotban zárt hurok NC

Az NC lezárású hurok a Szekció [013]-ban az Opció 1 bekapcsolásával és az Opció 2 kikapcsolásával engedélyezhető.

Valamelyik Zóna kivezetés Valamelyik COM kivezetés Valamelyik Zóna kivezetés Valamelyik COM kivezetés



Az alábbiakban megadjuk a zóna állapotát bizonyos helyzetekben:

### Hurok ellenállás

0  $\Omega$  (zárlat, hurok zárlat)

Végtelen

(szakadt vezeték, nyitott hurok)

### Hurok állapot

nyugalmi állapot

riasztás (nyitott kontaktus)

### Egyszeres lezáró (EOL) ellenállások (5600 $\Omega$ )

Az egyszeres lezárású hurok a Szekció [013]-ban az Opció 1 és Opció 2 kikapcsolásával engedélyezhető.

Valamelyik Zóna kivezetés Valamelyik COM kivezetés Valamelyik Zóna kivezetés Valamelyik COM kivezetés

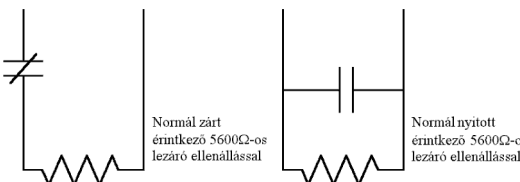

Valamelyik Zóna kivezetés Valamelyik COM kivezetés Valamelyik Zóna kivezetés Valamelyik COM kivezetés

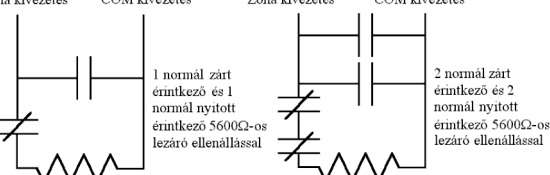

**Megjegyzés:** Ez az opció alapállapotban zárt (NC), vagy alapállapotban nyitott (NO) érzékelő berendezések és kontaktusok esetén választható.

Az alábbiakban megadjuk a zóna állapotát bizonyos helyzetekben:

### Hurok ellenállás

0  $\Omega$  (zárlat, hurok zárlat)

5600  $\Omega$  (zárt kontaktus)

Végtelen

(szakadt vezeték, nyitott hurok)

### Hurok állapot

riasztás (nyitott kontaktus)

nyugalmi állapot

riasztás (nyitott kontaktus)

### Kettős lezáró (DEOL) ellenállások

A kettős lezárású hurok lehetővé teszi a panel számára, hogy egy zóna esetében meghatározza, hogy riasztás, szabotázs vagy hiba (rövidzárlat) történt.

A dupla lezárású hurok a Szekció [013]-ban az Opció 1 kikapcsolásával, és az Opció 2 bekapcsolásával engedélyezhető.

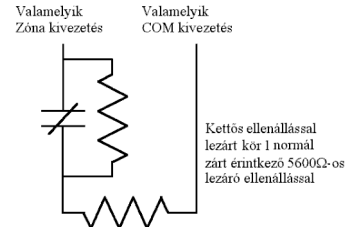

**Megjegyzés:** Ha a kettős ellenállás lezárású hurkot használnunk, akkor minden vezetékes zónát kettős EOL ellenállással kell vezetékvezetni, kivéve a Tűz és a 24 órás felügyelt zónákat. Nem használható kettős lezárás Tűz vagy 24 órás felügyelt zónánál! Nem használható Tűz zónaként a billentyűzet, ha a kettős lezárású hurok engedélyezett!

**Megjegyzés:** Ez az opció csak alapállapotban zárt (NC) érzékelő berendezések és kontaktusok esetén választható. Egy zónához csak egy NC kontaktus kapcsolható, egy hurkon több érzékelő berendezés, vagy kontaktus nem megengedett. Az alábbiakban megadjuk a zóna állapotát bizonyos helyzetekben:

### Hurok ellenállás

0  $\Omega$  (zárlat, hurok zárlat)

5600  $\Omega$  (zárt kontaktus)

11200  $\Omega$  (nyitott kontaktus)

Végtelen

(szakadt vezeték, nyitott hurok)

### Hurok állapot

hiba

nyugalmi állapot

riasztás (nyitott kontaktus)

tamper, szabotázs

### 24 órás Felügyelt zóna

EOL lezárású zóna, melyet 5600  $\Omega$  ellenállással kell lezárni. A rövidzár nyitott zónát jelent, a szakadás pedig zónahibát eredményez.

### Tűz zóna vezetékvezése - 4 vezetékes füstérzékelők

Minden Tűz zónát az alábbi rajz szerint kell vezetékvezetni (A teljes leírás az 5.2 fejezetben található).

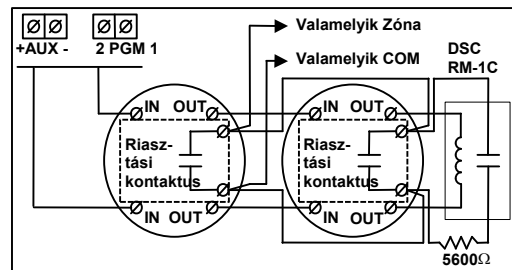

A felfűzött érzékelők közül az utolsóban kell elhelyezni a hurokvédő relét, melynek a táplálása megszakad, ha bármelyik füstfejet kicsavarják, és így képes bontani a hurok lezáró ellenállást. Ekkor a központ tűzhurok hibát jelez. (opcionális felhasználású, megfelelő aljzat (külön bemenet és továbbmenet csatlakozók) és relé szükséges).

**Megjegyzés:** Az aljzatoknak tárolósnak kell lenniük. A reszetteléshez a [\*][7][2] parancsot kell használni.

**Tűz zóna vezetékezése - 2 vezetékű füstérzékelők**

A PGM2-öt 2 vezetékű tűz zónaként az alábbi rajz szerint kell vezetékkelni (A teljes leírás az 5.2 fejezetben található).

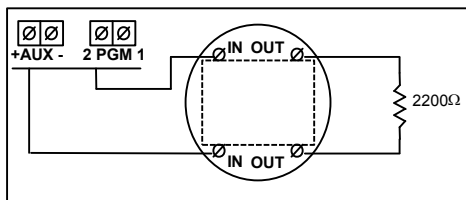

**Megjegyzés:** Egy rendszeren belül azonos gyártmányú érzékelőket használjon.

**Megjegyzés:** Nézze meg a füstérzékelők leírását az eszközök elhelyezése miatt.

2 vezetékű füst érzékelő hurok jellemzői:

Jellemző	Érték
Osztály/felügyelet/tápellátás	'B' osztályú
Kompatibilitási azonosító	PC18-1
DC kimeneti feszültség	9.8-13.8 VDC
Nyugalmi áram	2 mA (MAX)
Lezáró ellenállás	2200 Ohm
Hurok ellenállás	24 Ohm (MAX)
Készenléti impedancia	1020 Ohm (NOM)
Riasztási impedancia	570 Ohm (MAX)
Riasztási áram	89 mA (MAX)

**Kulcsos kapcsoló vezetékezése**

Lehetséges a zónák kulcsos kapcsolóra programozása, a vezetékezés megegyezik a normál zóna lezárásokkal.

A kulcsos kapcsoló zónák működése az 5.2 "Zóna definíciók" fejezetben található.

**2.11 Billentyűzeti zónák**

Minden "Z" jelzésű billentyűzet a rendszerben rendelkezik egy zónabemenettel, amelyhez csatlakoztatható egy eszköz (például: nyitáserzékelő). Ez által nem szükséges minden eszközt végig vezetékkelni a panelhez.

A billentyűzet zóna beüzemeléséhez, vegye le a műanyag hátlapot. A billentyűzet leírásában található a szétszedési segédlet. Öt kivezetést talál a billentyűzet paneljén. Csatlakoztassa a KEYBUS vezetékeit a panelhez: a pirosat az R-hez, a feketét a B-hez, a sárgát a Y-hoz, a zöldet a G-hez.

**LCD55XXZ, PC55XX, PC1555RKZ**

A zónát a Z kivezetéshez és a B kivezetéshez kell csatlakoztatni. Ha tápellátásra is szükség van azt az R (pozitív) és B (negatív) csatlakozókról lehet biztosítani.

Ha lezáró ellenállást használunk, akkor a 2.10 fejezetben leírtak az érvényesek. A lezáró ellenállást ne a billentyűzetben helyezük el, hanem a csatlakoztatott eszközben.

**Megjegyzés:** Billentyűzeti zóna nem támogatja a kettős lezárású hurkokat.

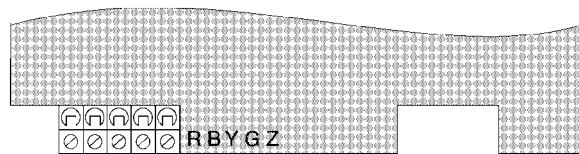

↑ A zónabemenet nélküli billentyűzeteken ez a Z csatlakozó nem található

A „Z” verziójú billentyűzetek címke jelöli a burkolat hátsó részén, az következő felirattal: „Z Version”

**PK55XX/RFK55XX**

A PK55XX/RFK55XX billentyűzetek Z/P csatlakozóval rendelkeznek. Ez a csatlakozó beállítható bemenetnek (zóna) vagy kimenetnek (PGM).

A zónát a Z/P és a B csatlakozókhoz kell kötni. Ha tápellátásra is szükség van azt az R (pozitív) és B (negatív) csatlakozókról lehet biztosítani.

Ha lezáró ellenállást használunk, akkor a 2.10 fejezetben leírtak az érvényesek. A lezáró ellenállás(ok)ot ne a billentyűzetben helyezük el, hanem a csatlakoztatott eszközben.

**Megjegyzés:** A PK55XX/RFK55XX billentyűzeti zónája támogatja az NC/EOL/DEOL lezárású hurkokat.

A PGM kimenetként a Z/P és a R csatlakozókat lehet felhasználni.

**PK55XX/RFK55XX**

PK55xx

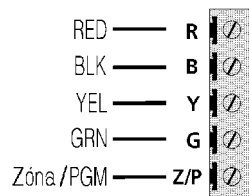
**Billentyűzeti zónák kijelölése**

Ha használni kívánja a billentyűzeti zóna bemeneteket, akkor a bemenet használatához egy zóna számot kell rendelni a telepítói programban.

Először biztosítani kell azt, hogy az összes billentyűzet a rendszerben be legyen léptetve, a 2.7 fejezet alapján.

Ezután következhet a programozás, a Szekció [020]-ban a zónák megadása. A szekción belül 8 programhely van, minden billentyűzetnek egy. Kétjegyű számmal adhatja meg, hogy az adott billentyűzet zónája hányas számú zóna legyen. Ha valamelyik billentyűzetben nem használja ki a zónabemenetet, akkor oda 00-t kell programozni.

**Megjegyzés:** Az 1-8 billentyűzeti zónák kizsírítják a központi panel Z1-Z8 zónáit. (Ugyanez igaz a zóna bővítés zónákra is.)

Egy beiktatott billentyűzeti zónához definiálni kell a zóna típusát és jellemzőit is a megfelelő működéshez (5.2 fejezet Alapprogramozás Szekció [001]-[004] és 5.3 fejezet Bővített programozás Szekció [101]-[164]). A zónákat a megfelelő partícióhoz is hozzá kell rendelni (5.4 fejezet Partíció és zóna hozzárendelés Szekció [201]-[265]).

**2.12 Zóna aktivitás bejegyzés**

A panel zónánként eltárolja a dátum bélyeget, hogy mikor volt zónásértés utoljára. Ezeket az adatok csak a telepítő tudja kiolvasni a DLS szoftver segítségével.

**Megjegyzés:** A panel tápfeszültség mentésével elvesznek az adatok.

### 3. fejezet - Billentyűzet parancsok

A rendszerben használt valamennyi billentyűzetről parancsokat és/vagy programot vihetünk be a PC1616/PC1832/PC1864 biztonsági rendszerbe. LED kijelzős billentyűzetet használva funkció és zóna jelzőfények mutatják a riasztási eseményeket és a rendszer állapotát. Az LCD billentyűzet a folyadékkristályos kijelzőjén, valamint a funkció jelzőfényeinek keresztül tájékoztatja a felhasználót a rendszer állapotáról.

A PC1616/PC1832/PC1864 használati utasítás kézikönyve gondoskodik alapvető útmutatásról az élesítéssel és hatástalanítással, a zónakiiktatással, valamint a billentyűzet funkcióival kapcsolatban. A következőkben részletesen láthatjuk e funkciókat.

#### 3.1 Élesítés, hatástalanítás

Míg az "Üzemkész" fény nem világít, a rendszer nem élesíthető. Amennyiben az "Üzemkész" fény nem világít, győződjön meg róla, hogy az összes védett ajtó és ablak csukva van-e és, hogy nincs mozgás a mozgásérzékelőkkel védett területeken. Az "Üzemkész" fény kigyulladásakor nyomja be valamely érvényes felhasználói kódot. Az összes számjegy lenyomását követően a billentyűzet hangjelzést ad. Érvénytelen kód bevitelkor a billentyűzet 2 másodperces folyamatos hangjelzést ad. Ha a kód érvényes, de az "Üzemkész" fény még nem világított, akkor a panel egymás után hatszor szaggatott, majd két másodpercig folyamatos hangjelzést ad, mivel a rendszer nem volt "Üzemkész" állapotban. Ha az "Üzemkész" fény világít, akkor helyes kód bevitel után a panel hatszor egymás után szaggatott hangjelzést ad és a "Bekapcsolva" fényjelzés kigyullad. A panel elkezd a Kilépési késleltetési időt számolni, és csipog, ha a Hangos kilépési késleltetés engedélyezve van. A billentyűzet az utolsó 10 másodpercben gyorsabb sípolással jelzi a kilépési idő végének közeledetét. Ezalatt hagyja el a helyiséget a kijelölt ki/bejárati ajtón!

A kilépési késleltetés újraindítható az Away gomb megnyomásával, amíg nem élesedik a rendszer. A rendszer nem jegyzi, hogy mely felhasználó indította újra a kilépési késleltetést, ha csak a Gyors élesítés tiltva / Funkció gombok kódot igényelnek opció nincs bekapcsolva.

*Megjegyzés: Ha a rendszer Otthonmaradó módban, vagy belépési késleltetés nélküli módban ([\*][9]) van élesítve, akkor az Away gomb nem indítja újra a kilépési késleltetést.*

*Megjegyzés: Ha riasztás van a memóriában, akkor nem lehet megváltoztatni az élesítési módot.*

*Megjegyzés: A PC1616/PC1832/PC1864 rendszerben be van építve a Hangos kilépési hiba funkció. Hangos kilépési hiba, akkor van ha az élesítés után az első 10 másodpercben jelzést ad a késleltetett zóna.*

#### Otthonmaradó és távozó élesítés

Ha valamely zóna, vagy zónák Otthonmaradó / Távozó -ként kerültek programozásra (Stay/Away), akkor a rendszer élesítésekor a panel azonnal felkapcsolja a "Kiiktatás" (Bypass) fényjelzést. Ekkor a panel minden 1. késleltetett és 2. késleltetett-re programozott zónát figyelni fog. Ha a kilépési késleltetés végéig egyetlen késleltetett zóna sem jelez (senki nem megy ki a ki/bejárati ajtón), akkor a panel valamennyi Otthonmaradó / Távozó zónát kiiktatja, a rendszer Otthonmaradó módban élesedik A "Kiiktatás" (Bypass) fény világítani fog, ezzel a felhasználó tudomást szerez arról, hogy a belső védelmet a panel automatikusan kiiktatta. Ha a kilépési késleltetés ideje alatt valamely késleltetett zónát megnyitottuk (valaki kimegy a ki/bejárati ajtón, akkor a kilépési késleltetés lejártával az Otthonmaradó / Távozó zónák aktívak lesznek, a rendszer Távozó módban élesedik.

Mindez elsősorban a felhasználó kényelmét szolgálja, ha úgy akarna élesíteni, hogy otthon tartózkodik. Ekkor nem kell a belső zónákat külön kiiktatnia.

Az otthonmaradó élesítésre egyéb lehetőségek is vannak (Lásd 3.3 fejezet Funkcióbillentyűk).

#### „Stay” –Otthonmaradó élesítés

Élesíti a partíciót, amelyhez a billentyűzet hozzá van rendelve. Minden Stay/Away (Otthonmaradó / Távozó) típusú zóna automatikusan kiiktatódik, a rendszer Otthonmaradó módban élesedik A "Kiiktatás" (Bypass) fény világítani fog, ezzel a felhasználó tudomást szerez arról, hogy a belső védelem ki lett iktatva. A Gyors élesítés funkciót engedélyezni kell e billentyű működéséhez, vagy a felhasználónak a gomb megnyomása után érvényes felhasználói kódot kell bevinni, hogy a panel Stay módban élesedjen.

A felhasználó tetszőleges időpontban aktiválhatja az Otthonmaradó / Távozó zónákat. Ehhez a [\*][1] billentyűzet parancsot kell kiadnia, vagy az Away gombot kell lenyomnia.

*Megjegyzés: A kilépési késleltetés alatt nincs kilépési hang az otthonmaradó módnál, ha funkcióbillentyűvel élesít. Programozásból megváltoztatható ez a funkció.*

#### „Away” – Távozó élesítés

Élesíti a partíciót, amelyhez a billentyűzet hozzá van rendelve. Minden Stay/Away (Otthonmaradó/Távozó) típusú zóna aktív lesz a kilépési késleltetés végén. A Gyors élesítés funkciót engedélyezni kell e billentyű működéséhez. Ellenkező esetben a felhasználónak a gomb megnyomása után érvényes felhasználói kódot kell bevinni, hogy a panel Away módban élesedjen.

#### Globális „Stay” –Otthonmaradó élesítés funkciógombbal

A funkciógomb lenyomása után kéri a felhasználói kódot a rendszer, majd élesíti a kódhoz tartozó partíciókat. Minden Stay/Away (Otthonmaradó/Távozó) típusú zóna automatikusan kiiktatódik.

#### Globális „Away” – Távozó élesítés funkciógombbal

A funkciógomb lenyomása után kéri a felhasználói kódot a rendszer, majd élesíti a kódhoz tartozó partíciókat. Minden Stay/Away (Otthonmaradó/Távozó) típusú zóna aktív lesz a kilépési késleltetés végén.

#### „Away” gomb használata otthonmaradó élesítésnél

Ha a partíció otthonmaradó élesítésben van és a felhasználó el szeretné menni az objektumból anélkül, hogy hatástalanítaná, majd újra élesítené a rendszert, úgy csak az Away gombot kell megnyomni. A kilépési késleltetés elindul és a távozó élesítés bekerül az eseménytárbá.

#### „Stay” gomb használata távozó élesítéskor

Ha a partíció távozó élesítésben van és a Stay gombot megnyomjuk, akkor a kilépési késleltetés újra elindul. Az eseménytárbá bekerül az otthonmaradó élesítés.

*Megjegyzés: Ha a funkciógombok kódot igényelnek, akkor az élesítési módok között csak úgy tudunk váltani, ha kódot is beütünk. Az eseménytárbá a kód kerül be: User log user XX. A riasztásslámláló újra indul, ha a rendszer otthonmaradó vagy távozó élesítésben élesedik.*

#### Éjszakai élesítés

Ha partíció otthonmaradó élesítésben van, és a billentyűzetet beírja a [\*][1] parancsot, akkor az otthonmaradó / távozó zónák aktiválódnak, az éjszakai azonban továbbra is kiiktatva maradnak. Az éjszakai zónák csak a távozó élesítés során lesznek aktívak.

#### Élesítési módok - Élesített állapot kapcsolata

A Stay gomb, [\*][9][kód] használatával Otthonmaradó élesítés aktiválódik. Az Away gomb, DLS élesítés, Automata élesítés, Otthonmaradó mód, majd [\*][1] használatával Távozó élesítés aktiválódik. A kulcsos kapcsolós, [\*][0] Gyors élesítés, kód beírásal történő élesítés a késleltetett zóna megsértésétől függ.

#### Élesítés tiltás

Minden hiba tiltja az élesítést, azaz az "Üzemkész" fény nem jelez a zónák nyugalomba helyezkedése után sem. A hibaki-jelzés menüben a [9]-es gombbal törölhetőek a hibák.

*Megjegyzés: Ez a funkció letiltható.*

#### Hatástalanítás

A meghatározott útvonalon történő belépéskor (be/kijárat) a billentyűzet hallható, folyamatos hangjelzéssel figyelmeztet a hatástalanításra. A billentyűzetet üsse be a Felhasználói kódot. A belépési idő utolsó 10 másodpercében a hangjelzés szaggatott csipogás, figyelmeztetés. Ha rosszul ütötte be a kódot, vigye be újra helyesen. Helyes kód bevitelét követően a "Bekapcsolva" fény kialszik és megszűnik a hangjelzés. Ha riasztás történt az élesítés alatt, akkor a Mémória LED világítani fog és a megfelelő zónafény villog. A # megnyomásával visszatérhet üzemkész állapotba.

#### Globális hatástalanítás funkciógombbal

A funkciógomb lenyomása után kéri a felhasználói kódot a rendszer, majd hatástalanítja a kódhoz tartozó partíciókat.

## Eseménytár

A rendszer 500 esemény tárolására képes. Minden esemény tárolja az időt, dátumot, partíciót, és ha az eseményhez tartozik, akkor a zónaszámot, vagy felhasználói kód helyét, vagy az egyéb kapcsolódó információkat. Ha az Eseménytár követi a riasztás számlálót opció engedélyezve van, akkor annak elérése után a további riasztási eseményeket nem jegyzi újként. Ez megakadályozza a tár felülírásából származó eseményvesztéseket.

Az eseménytár három különböző módon nézhető meg. Megtekinthető az LCD kijelzőn, kinyomtatható a PC5400-hoz csatolt nyomtatón keresztül (on-line), ill. feltölthető számítógépre a DLS szoftver segítségével.

### Az eseménytár megtekintése

Válassza a 'View Event Buffer'-t a [\*][6] menüben. A billentyűzet kiírja az eseményt, az esemény számát, időt és dátumot, zóna számmal, felhasználói kóddal. Használja a nyíl (<>) gombokat az eseménytárolóban való lapozáshoz. A [\*] gombbal részletezést ad a rendszer. Az eseménytárolóból a [#] billentyűt használva lehet kilépni.

## 3.2 [\*] parancsok

### [\*][1] zónák kiiktatása

A [\*][1] parancs a zónák kiiktatására szolgál, ha a felhasználó élesítés alatt szeretne bejutni egy egyébként védett területre, vagy sérült (fizikailag) zónát kell kiiktatni a rendszerből a szerviz megérkezéséig. A partíció élesíthető kiiktatott zónával. A kiiktatott zóna nem vált ki riasztást.

Amikor a partíciót hatástalanítják, akkor a kiiktatások törlődnek, kivéve a 24 órás zónákét. Ezeket külön vissza kell venni a kiiktatásból.

Amennyiben Kód szükséges a kiiktatáshoz opciót engedélyeztük, a zónák kiiktatása csak kiiktatásra engedélyezett felhasználói kódokkal lehetséges.

Ha Otthonmaradó élesítés alatt adja meg a [\*][1] parancsot, akkor az Otthonmaradó/Távozó zónákat aktiválja.

### Egyéb funkciók:

**Kiiktatás visszahívása (Bypass recall):** A [\*][1] menüben a [99] beütése az utoljára kiiktatott zónákat hívja vissza.

**Kiiktatás törlése (Clear bypass):** [00] beütésekor töröljük az összes kiiktatást.

**Kiiktatási csoport (Bypass group):** Különböző kiiktatni kívánt zónacsoportokat lehet definiálni. Minden partícióban lehetnek ilyen csoportok. A csoport szerkesztéséhez lépjen be a [\*][1] menübe és jelölje ki a kiiktatni kívánt zónákat. [95] beütésével elmentheti a csoportot. [91] beütésével visszahívhatja a csoportot. Ha a kód szükséges opció engedélyezve van, akkor a mester vagy felügyelői kóddal kell ezen csoportokat beállítani.

**Megjegyzés:** A zóna attribútumok között zónánként engedélyezhető a kiiktatás.

**Megjegyzés:** a Hold-up zónák nem lehetnek kiiktatási csoport részei.

**Megjegyzés:** A [1] kiiktatás a DEOL lezárás alkalmazás esetén a hiba, riasztás, szabotázs jelzést is kiiktatja.

**Megjegyzés:** Ha 24 órás zónát iktatott ki, akkor ellenőrizze, hogy a zóna nyugalomban van-e, mielőtt törli a kiiktatást.

### [\*][2] hiba kijelzés

A panel folyamatosan ellenőrzi önmagát. Amennyiben üzemmód áll elő a "Hiba" jelzőfény kigyullad és a billentyűzet 10 másodpercenként két sípoló hangot ad.

Ha a szirénajelzés hibaállapotkor funkció engedélyezett, akkor hiba esetén a sziréna is jelzést ad 10 másodpercenként.

**Megjegyzés:** Fennálló AC hiba esetén a billentyűzet nem csipog, ha általános rendszer hiba lép fel!

A hibaállapotok megtekintése LED vagy IKON billentyűzetről: Nyomja meg a [\*][2]-t.

A billentyűzeten villogni fog a "Hiba" jelzőfény, a zónafények megmutatják a hibát.

Az LCD kijelzőn a hiba lista megjelenik; a nyíl (<>) gombok segítségével az előforduló hibák sorra megjelennek.

A hibalehetőségek a következők:

### Jelzőfény hiba

**1. jelzőfény Szerviz szükséges:** Ez a fény világít, ha a vezérlő panel a következő hibák valamelyikét észlelte; ha „Szerviz szükséges” hiba áll fenn, akkor nyomja meg az [1]-es gombot, hogy meghatározza a hiba fajtáját.

- 1. Alacsony akkumulátor feszültség:** A hibajelzés akkor generálódik, ha az akkumulátor feszültsége 11,5 V alá süllyed. A hibahelyzet megszűnik, ha a feszültség eléri a 12,5 V-t.
- 2. Sziréna áramköri hiba:** A sziréna kör nyitott, vagy a sziréna PTC-je kinyitott (zárlat).
- 3. Általános rendszer hiba:** A PC5400 printer modulhoz csatolt nyomtatónál off line hiba jött létre, illetve az PC5204 modulnál AUX hiba áll fenn, PC5204 Output #1 hiba, kamera hiba, automatizálás hiba. Nincs a T-Link modul csatlakoztatva.
- 4. Általános rendszer szabotázs:** Szabotázs hiba valamely modulnál.
- 5. Általános rendszer felügyelet:** A akkor fordul elő, ha a panel nem tud kommunikálni valamely KEYBUS-hoz csatlakoztatott modullal. Az eseménytároló regisztrálja.
- 6. RF Ütközés.** További információk a PC5132-es leírásában!
- 7. PC5204 Alacsony akkumulátor feszültség hiba**
- 8. PC5204 AC hiba**

**2. jelzőfény Hálózat kimaradás:** Az ilyen üzemmód esetén nincs hálózati tápellátás. Az ilyen típusú hiba nincs kijelvezve, ha ezt letiltjuk a Szekció [016]-ban.

**3. jelzőfény Telefonvonal hiba:** A telefonvonal állandóan felügyelt. Ha GSM kommunikátor vagy alternatív kommunikátor van csatlakoztatva, akkor ezt a hibaállapotot jelenteni lehet a felügyeletre a megfelelő üzenetkód használatával.

**4. jelzőfény Kommunikációs hiba (FTC):** Ha a kommunikátor sikertelen kísérletet tesz a programozott telefonszámok bármelyikével való kommunikációra, akkor hibajelzést generál. Egy későbbi sikeres kommunikáció alkalmával az FTC hiba is átvitelre kerül és minden olyan esemény is, ami a hibaállapot alatt bekövetkezett.

**5. jelzőfény Zónahiba (Beleértve a Tűz zónát):** A hibajelzés akkor érkezik, ha a rendszer bármely zónájánál hiba lép fel (tűz zóna szakadt, vagy DEOL lezárású zóna zárlatos, vagy vezeték nélküli zóna felügyeleti hiba), vagyis, ha szükség esetén nem tudna riasztást küldeni a panel felé. A hiba előfordulásakor az érintett partíció billentyűzete(i) szaggatott hangjelzést ad(nak). Nyomja meg a [5] gombot hiba üzemmódban, ezzel megtekintheti a hibás zónát. A tűz zóna hiba élesített állapotban is kijelzésre kerül.

**6. jelzőfény Zóna szabotázs:** Ez a hiba csak DEOL ellenállás felügyelettel konfigurált zónáknál generálódik illetve a vezeték nélküli eszköz szabotázs köre nyitott. Szabotázs helyzetben az érintett partíciók billentyűzetei szaggatott hangjelzést adnak. Nyomja le a [6] billentyűt Hibajelzés üzemmódban. Ezzel megtekintheti, hogy mely zónáknál állt elő a szabotázs hiba.

**7. jelzőfény Alacsony telep feszültség:** Egy vezeték nélküli berendezés telep lemerülését jelzi. Nyomja le a [7] gombot egyszer, kétszer vagy háromszor, így megtekintheti, melyik eszköz jelez telep hibát. A LED billentyűzeten a zónafények jelzik, hogy melyik zónán állt elő hiba. Lehetséges esetek:

	sípjel:	kijelzés:
[7] lenyomva	1	Alacsony telep feszültségű zóna (LED bill.-zónafény 1-32)
[7] újra lenyomva	2	Hordozható billentyűzet telep kimerülése (1-4 zónafény)
[7] újra lenyomva	3	Vezeték nélküli kulcs telep kimerülése (1-16 zóna fény)
[7] újra lenyomva	4	Vezeték nélküli zóna RF mulasztás (1-32 zóna fény)

**8. jelzőfény Rendszer idővesztés** A vezérlő egység élesztését követően a belső órát be kell állítani. Ez a hiba az óra beállításával megszűnik.

### Hiba menü nyugtázása

A [\*][2] menüben a [9] lenyomásával nyugtázhatja a hibajelzéseket, erre az élesítés előtt van szükség, ha be van állítva az élesítés tiltás hibajelzés esetén opció.

**Megjegyzés:** A Hiba menü nyugtázás beállítása a Szekció [021] Opció 8 segítségével lehetséges.

### Időállítás a hiba menüből

A [\*][2] menüben a [8] lenyomásával beléphet az időállítás részbe. PK5500 billentyűzeten a [\*] lenyomásával is beléphet. **Megjegyzés:** Erre csak akkor van lehetőség, ha a Rendszer idővesztés hiba aktív.

**[\*][3] Riasztási memória**

A "Memória" fény világít, ha az utolsó élesítési periódusban riasztás történt, ill., ha a központ hatástalanított állapota mellett 24 órás zónán riasztás történt. Nyomja meg a [\*][3]-at a megtekintéséhez. A riasztási memóriát csak egy élesítéssel és az azt követő hatástalanítással tudja törölni.

**[\*][4] Ajtócsengő KI / BE**

Az ajtócsengő funkciót használva a billentyűzet 6 gyors (átprogramozható: Isd.: billentyűzet programozás rész) hangjelzést ad minden ajtó csengő attribútumú zóna aktiválásakor és visszaállásakor. Ez a tulajdonság zónánként programozható a Szekció [101]..[164]-ban.

**[\*][5] Felhasználói kódok programozása**

Felhasználói kód szükséges a különböző funkciók eléréshez a rendszerben, úgymint élesítés, hatástalanítás, különböző felhasználói kimeneti parancsok aktiválása.

*Megjegyzés: Egy időben csak egy partícióban lehet a kódokat programozni [\*][5] funkcióval!*

**Felhasználói kódok programozása**

Egy felhasználói kód programozáshoz üsse be: [\*][5][Mesterkód], majd adja meg a következő részben felsoroltak alapján a 2 számjegyű kódhelyet, amit programozni szeretne, végül adja meg az új kódot. Ezután ismét megadhat egy 2 számjegyű kódhelyet és új kódot, vagy [#] lenyomásával kiléphet a kód programozásból. A kód törléséhez az új kód helyett nyomjon egy [\*]-ot. A felhasználói kódok nem lehetnek +/- 1-el eltérőek egy már meglévő kódtól.

**Felhasználói kódok – Felh.kód [01]–[39 ], [41]–[95 ]**

PC1616: 01-48, PC1832: 01-72, PC1864: 01-95 kód kezelését teszi lehetővé. Programozás után a Felhasználói kóddal bármely engedélyezett partíciót élesíthetjük, vagy hatástalaníthatjuk. Ugyanakkor minden Felhasználói kód engedélyezhető, vagy tiltható kiiktatásra, illetve hozzáférést biztosíthat egyéb funkciók elérésére.

**Rendszer mesterkód – Felhasználói kód [40]**

A Rendszer Mesterkód bármely partíció élesítésére és hatástalanítására, egyéb kódok programozására és minden billentyűzet-parancs használatára szolgál. A Mesterkód nem cserélhető opció a kód zárolására használható, ilyenkor csak a programozásban tudjuk megváltoztatni.

*Megjegyzés: Alapértéke: [1234]*

*Megjegyzés: Az EN változatú verziók esetén a telepítő nem tudja megváltoztatni a Mesterkódot. Ebben az esetben egy speciális telepítési funkcióval állítható vissza a mesterkód a gyári alapértékre: [\*][8][Telepítói kód][989][Telepítói kód][989].*

**Szerviz kód**

A Szerviz kód csak partíció élesítésére és hatástalanítására alkalmas. Nem lehet zónákat kiiktatni, automata élesítést törölni, kimeneteket vezérelni.

*Megjegyzés: A központ régió verziójától függ a Szerviz kód, vagy az Ór kód használata.*

**Ór kód **

Az ór kód segítségével bármikor élesíthető a panel. Az ór kóddal csak riasztás után, szabotázs, zónahiba, vagy egyéb hibaállapot után hatástalanítható a panel. Használható zónakiiktatásra és parancskimenetek vezérlésére.

*Megjegyzés: A központ régió verziójától függ a Szerviz kód, vagy az Ór kód használata.*

**Partíció kijelölése és attribútumok**

Minden felhasználói kódot lehet engedélyezni és tiltani bármelyik partícióra. Az attribútumok határozzák meg a kódok egyéb tulajdonságait.

Alapállapotban minden kódnak ugyanolyan tulajdonságai vannak, mint amivel beprogramozták őket. A mesterkód partíciós kijelölései és jellemzőit nem lehet megváltoztatni. A mesterkód minden partícióra érvényes és minden billentyűzetfunkciót el lehet érni vele. Kivétel, hogy nincs Élesítés/hatástalanítás szirénajelzés és egyszer használatos attribútuma.

**Kódok partíciókhoz rendelése**

[\*][5][Mesterkód][98] a programozási rész eléréséhez.

Üsse be a szerkeszteni kívánt kód 2 számjegyű számát.

Nyomja meg [1]-[8] a megfelelő partíciók kiválasztásához (engedélyezéséhez az adott partíciónak, lezárás:[#]).

*Megjegyzés: A partíciók kijelölése funkció nem lehetséges az alábbi billentyűzetekről: PC5508Z, PC5516Z, PC5532Z, v2.0 és alacsonyabb, LCD5501Z v1.0 és alacsonyabb, PC1555RKZ.*

**Attribútumok programozása:**

Üsse be [\*][5][mesterkód][99]

Üsse be a szerkeszteni kívánt kód 2 számjegyű sorszámát.

Kapcsolja be a megfelelő attribútumot:

*Attribútum 1:* Felhasználói kód programozáshoz hozzáférés (Felügyelői kód)

*Attribútum 2:* Kényszerített kód

*Attribútum 3:* Bypass, zóna kiiktatásra jogosult

*Attribútum 4:* ESCORT5580 hozzáférésre jogosult

*Attribútum 5-6:* későbbi felhasználásra

*Attribútum 7:* Sziréna hangjelzés élesítéskor / hatástalanításkor. Engedélyezhetjük a vezeték nélküli kulcsok kódjaihoz a szirénahangjelzést élesítés/hatástalanítás esetén, míg az összes többi kódnál ezt az attribútumot letiltjuk.

*Attribútum 8:* Egyszer használatos kód, csak a 01-16 kódhelyen lévő kódnál hatásos. A rendszer hatástalanítására naponta egyszer használható, és éjfélkor törlődik a használata.

A [#] lenyomásával léphet ki az attribútum állításból.

*Megjegyzés: Ha engedélyezi a Sziréna hangjelzés élesítéskor/hatástalanításkor opciót (Szekció [014] Opció 1), a sziréna minden kódra sziréna hangjelzést generál élesítés/hatástalanításkor, függetlenül attól, hogy engedélyezték-e vagy nem a [7] attribútumot.*

**Telepítói programozás**

Három kód van, amelyet a telepítói programozásban lehet megváltoztatni: Mesterkód, Telepítói kód, Szerviz /Ór/ kód. Az EN változatú verziók esetén a telepítő nem tudja megváltoztatni a Mesterkódot, csak gyári alapértékre állítani! Minden más kódot a [\*][5] funkcióval lehet programozni. A Mesterkódot szintén lehet ezen funkcióval programozni.

Mindazonáltal, ha engedélyezzük, hogy a Mesterkód nem változtatható opciót, akkor csak a telepítói programozásban tudjuk törölni (gyári alapértékre állítani) a Mesterkódot.

A felhasználói kódok a rendszer élesítésére és hatástalanítására szolgálnak. Ha a Kód szükséges a kiiktatáshoz opció engedélyezett, akkor a felhasználónak a [\*][1] parancs után olyan érvényes kódot kell beütölni a zónák kiiktatásához, melynek ezen attribútuma engedélyezve van.

Ha a 6 számjegyű kód opciót engedélyezi, akkor minden kód 6 számjegyű lesz. A Telepítói kód [555555], vagy [XXXX55] lesz. Ha a 4 számjegyű felhasználói kódok már programozva lettek, akkor az első 4 számjegy megmarad, és az utolsó 2 számjegy [00], Mesterkódnál pedig [56] lesz. Ha a 6 számjegyű kódok vannak használva, és 4 számjegyűre lesz átalítva a rendszer, akkor az első 4 számjegy marad meg.

**[\*][6] Felhasználói funkciók programozása**

*Megjegyzés: Egy időben csak egy partícióban lehet a [\*][6] funkciókat használni.*

1. Nyomja meg a [\*][6][Mesterkód] billentyűket. A billentyűzet a Program jelzőfény villog.

2. Nyomja le a programozni kívánt tétel számot [1]-től [8]-ig.

**[1] Dátum és idő**

Adja meg 4 számjeggyel 24 órás formában az időt óra, perc sorrendben (00-23 az óra, 00-59 perc). Majd 6 számjeggyel a dátumot hónap, nap, év sorrendben.

**[2] Automata élesítés engedélyezés / tiltás**

Az Automata élesítés engedélyezéséhez vagy tiltásához nyomja le a [2] billentyűt adott partíciós billentyűzetben. A billentyűzet egymás utáni 3 szaggatott hangjelzése az Automata élesítés engedélyezését jelzi. Egy hosszú hangjelzés a funkció tiltására utal. Automata élesítés során a partíció távozó módban élesedik (Otthonmaradó zónák is aktívak lesznek.).



**[3] Automata élesítés táblázat**

Üsse be a [3]-t az automata élesítés megváltoztatásához a hét minden napjára. Lapozzon a hét napjai között, vagy üsse be a napnak megfelelő számot (Vasárnaptól szombatig = 1-7!). A LED billentyűzetben az 1-7 LED-ek jelzik a napokat vasárnaptól szombatig! Ha kiválasztotta a napot, üsse be az élesítés idejét 24 óras formátumban. A rendszer visszatér a napválasztás menübe. Válassza ki a következő programozni kívánt napot. A [#] megnyomásával kiléphet ebből a részből.

*Megjegyzés: Egy másik partíció automata élesítés táblázatának a megváltoztatásához át kell lépni abba a partícióba, és ott kell belépni a [\*][6] funkcióba.*

**[4] Rendszer teszt**

A [4] gomb lenyomásával a panel teszteli a sziréna kimenetet, a billentyűzet jelzőfényeit és csipogóját két másodpercig. Teszteli továbbá a fő panel és az PC5204 modul akkumulátorát. Rendszer teszt üzenatkódot küld, amennyiben ez programozva van.

**[5] Rendszer szerviz / Letöltés-DLS engedélyezése**

Ha engedélyezett, akkor a telepítő hozzáférhet a programozáshoz. A panel 6 óra időtartamra bekapcsolja a letöltési opciót, válaszol a telefonvonalon keresztül beérkező letöltési kérésekre. A 6 óra alatt bármennyiszor lehetséges a fel/letöltés.

*Megjegyzés: A központ verziójától és beállításától függően a helyi programozásba belépéshez is szükséges az engedélyezés.*

**[6] Felhasználó által indított hívás**

A [6] billentyű lenyomásával híváskezdeményezés történik a letöltő számítógép felé. A panel csak egyszer próbálkozik a hívással.

*Megjegyzés: A letöltő számítógépnek a panel hívására kell várakoznia mielőtt a letöltést kezdeményezné.*

**[7] Későbbi felhasználásra****[8] Felhasználó által indított séta teszt**

A [8] billentyű lenyomásával engedélyezhető / tiltható a Felhasználói séta teszt. A Felhasználói séta teszt funkciói és működése a Telepítói séta teszten alapul, bár alapvető különbségek vannak a tűz zónák kezelésében vagy a kommunikációjában a teszt alatt. Tűz zónák, [F] billentyű és a 2 vezetékes füst érzékelők ki vannak zárva a Felhasználói séta tesztből. Ha e zónák bármelyike megsérülésre kerül, vagy aktiválódik a Felhasználói séta teszt alatt, akkor a rendszer azonnal kilép a séta tesztből és riasztást indít a megsérült tűz zónáról. A távfelügyelet felé jelentés küldhető a séta teszt kezdetéről és végéről.

A Felhasználói séta teszt 15 perces időzítővel működik. Ha nincs zónasértés 15 percen belül, akkor a rendszer kilép a séta tesztből.

A Bell kimenet aktiválódik egy csippanásra minden zónasértésre.

**LCD billentyűzet további lehetőségek is adottak**

Használja a (< >) billentyűket, ezzel végiglapozhatja a [\*][6] menüben, s az alábbi parancsok kiválasztásához nyomja meg a [\*] gombot.

**Esemény tároló megtekintése**

Válassza a 'View Event Buffer' ('Eseménytár') -t a [\*][6] menüben. Az eseménytár 500 eseménye visszanezhető az LCD billentyűzetben. A billentyűzet kiírja az eseményt, az esemény számát, időt és dátumot, zóna számmal, felhasználói kóddal. Használja a nyíl (< >) gombokat az eseménytárolóban való lapozáshoz. Az eseménytárolóból a [#] billentyűt használva lehet kilépni.

**Fényerő szabályozás**

Ezzel az opcióval a billentyűzetről lehetőség nyílik 10 különféle háttér-világítási érték átlapozására. Használja a (< >) billentyűket a kívánt háttérvilágítás kiválasztására, majd nyomja meg a [#] billentyűt. Ezzel kilép.

**Kontraszt szabályozás**

Ezzel az opcióval a billentyűzetről lehetőség nyílik tíz különféle kontraszt érték átlapozására. Használja a (< >) billentyűket a kívánt kontraszt kiválasztására, majd nyomja meg a [#] billentyűt. Ezzel kilép.

**Billentyűzet csipogó szabályozása**

Ezzel az opcióval a billentyűzetről lehetőség nyílik 21 különféle billentyűzet hang szint beállítására. Használja a (< >) billentyűket a kívánt hang kiválasztására, majd nyomja meg a [#] gombot. Ezzel kilép. A PC sorozatú LED/KON billentyűzeteken a funkciót a [\*] billentyű nyomva tartásával érhetjük el.

**Programozható címkék (Csak PK5500/PFK5500 esetén.)**

A zóna címkéket és egyéb az LCD kijelzőn megjelenő feliratokat megváltoztathatjuk, hogy ezzel is könnyebbé tegyük a végfelhasználó számára a rendszer kezelését. A címkék megváltoztatásának menete a "C" függelékben található meg.

**PK55XX billentyűzet további lehetőségek is adottak**

A LED/KON billentyűzeteken a [\*][6] menüben a (< >) segítségével az alábbi funkciókat érheti el:

**Háttérvilágítás szabályozás**

A (>) segítségével lehetőség nyílik 4 különféle háttérvilágítási érték kiválasztására. Használja a (>) billentyűt a kívánt háttérvilágítás kiválasztására, majd nyomja meg a [#] billentyűt. Ezzel kilép.

**Billentyűzet csipogó szabályozása**

A (<) segítségével lehetőség nyílik 21 különféle billentyűzet hang szint beállítására. Használja a (<) billentyűt a kívánt hang kiválasztására, majd nyomja meg a [#] gombot. Ezzel kilép.

**[\*][7] Felhasználói kimenet funkciók**

A felhasználó aktiválhatja a programozható kimenetet a [\*][7][1-4][felhasználói kód, ha szükséges] paranccsal. A kimenetek aktiválhatók a rendszer élesített és hatástalanított állapotában is.

**[\*][8] Telepítói programozás**

Üsse be a [\*][8] billentyűket, majd pedig a Telepítói kódot. Ezzel belép a telepítói programozásba.

**[\*][9] Élesítés belépési késleltetés nélkül**

Ha egy partíciót a [\*][9][kód] paranccsal élesít, a panel törli a rendszerből a belépési késleltetést. Kilépési késleltetés után az 1-es és 2-es késleltetésű zónák azonnaliak lesznek, a Stay/Away zónák pedig kiiktatva maradnak. A belépési késleltetés bármikor aktiválható / törölhető az élesítés alatt a [\*][9] benyomásával. Belépési késleltetés nélküli élesítés alatt az élesítve fény villog.

*Megjegyzés: Ha a partíció belépési késleltetés nélkül lett élesítve, akkor riasztás nélkül csak abban az esetben lehet hatástalanítani, ha nem védett területen (belső, otthonmaradó) van elhelyezve egy hozzáférhető billentyűzet.*

*Megjegyzés: A globális késleltetett zónáknak mindig van belépési késleltetésük annak ellenére is, hogy a rendszer [\*][9] módban van élesítve.*

**[\*][0] Gyors élesítés/Gyors kilépés****Gyors élesítés**

A Gyors élesítés engedélyezése esetén a panel a [\*][0] beütésével élesíthető. Ez főleg akkor hasznos, ha Felhasználói kód nélkül kívánunk egy partíciót élesíteni.

*Megjegyzés: A Gyors élesítés funkciónak engedélyezve kell lenni a Stay/Away gomb működéséhez. Ha nincs engedélyezve, akkor a Stay/Away funkció gombok használatakor a Felhasználói kódot is meg kell adni.*

**Gyors kilépés**

A Gyors kilépés, ha engedélyezett, lehetővé teszi egy élesített helyiség elhagyását késleltetett zónán át a rendszer hatástalanítása és újraélesítése nélkül. Ha a [\*][0] parancsot beütöttük, és ha a Gyors kilépés engedélyezett, a panel két perces időablakot nyit a felhasználó számára a távozáshoz. Ekkor a panel nem veszi figyelembe a késleltetett zóna első aktiválódását. Amikor a késleltetett zóna nyugalomba kerül, a két perces időablak lezárul. Ha egy másik késleltetett zóna megsérülésre kerül, vagy a zóna nem kerül nyugalomba a két perces időablak alatt, akkor elindul a belépési késleltetés.

*Megjegyzés: Több partíciós rendszerben, ha a gyors kilépés parancsot használjuk, akkor a Billentyűzet kioltás és Kód szükséges a kioltás törléséhez opciót engedélyezni kell.*

### 3.3 Funkcióbillentyűk

Minden billentyűzeten 5 funkcióbillentyű található. A funkciók a gombok lenyomásával és 2 mp-es nyomvatartásával aktiválhatóak. Bármelyik funkcióbillentyű bármelyik, a következő részben meghatározott funkcióra programozható a 2.7 Billentyűzet hozzárendelések - A funkcióbillentyűk programozása rész alapján.

A gyári opciók a funkcióbillentyűk sorrendjében (F1-F5): Stay (Otthonmaradó), Away (Távozó), Chime (Csengő), Reszet (Újrarendezés), és Exit (Kilépés).

#### Funkcióbillentyű opciók

##### [00] – Null gomb

A billentyű nem használt és nem történik semmi a megnyomására.

##### [01] – Partíció 1 kiválasztása

Egyszerű módot biztosít a Partíció 1 kiválasztására. Ugyanaz, mintha megnyomnánk és tartanánk a [#] gombot majd megnyomnánk és tartanánk az [1] gombot a Partíció 1 kiválasztásához.

##### [02] – Partíció 2 kiválasztása

Egyszerű módot biztosít a Partíció 2 kiválasztására. Ugyanaz, mintha megnyomnánk és tartanánk a [#] gombot majd megnyomnánk és tartanánk az [2] gombot a Partíció 2 kiválasztásához.

##### [03] – „Stay” Arm – Otthonmaradó élesítés

Élesíti a partíciót, amelyhez a billentyűzet hozzá van rendelve. Minden Stay/Away (Otthonmaradó/Távozó) típusú zóna automatikusan kiiktatódik. A Gyors élesítés funkciót engedélyezni kell e billentyű működéséhez. Ellenkező esetben a felhasználónak a gomb megnyomása után érvényes felhasználói kódot kell bevinni, hogy a panel Stay módban élesedjen.

##### [04] – „Away” Arm – Távozó élesítés

Élesíti a partíciót, amelyhez a billentyűzet hozzá van rendelve. Minden Stay/Away (Otthonmaradó/Távozó) típusú zóna aktív lesz a kilépési késleltetés végén. A Gyors élesítés funkciót engedélyezni kell e billentyű működéséhez. Ellenkező esetben a felhasználónak a gomb megnyomása után érvényes felhasználói kódot kell bevinni, hogy a panel Away módban élesedjen.

##### [05] – [\*][9] – Belépési késleltetés nélküli élesítés

A billentyű lenyomása után érvényes felhasználói kódot kell bevinni. A partíció belépési késleltetés nélkül élesedik.

##### [06] – [\*][4] – Ajtócsengő

A billentyűt lenyomva tudjuk BE/KI kapcsolni az ajtócsengőt. Egy hosszú sípszó jelenti az opció kikapcsolását, három rövid pedig az engedélyezését.

##### [07] – [\*][6][Mesterkód][4] – Rendszer teszt

Egyszerű módot biztosít a rendszer tesztelésére.

##### [08] – [\*][1] – Zóna kiiktatás

Egyszerű módja a zóna kiiktatás kiválasztásának. Ha a Kód szükséges a kiiktatáshoz opció engedélyezett, érvényes felhasználói kódot kell bevinni.

##### [09] – [\*][2] – Hiba kijelzés

Egyszerű módot biztosít a hibaállapotok megtekintésére.

##### [10] – [\*][3] – Riasztási memória

Egyszerű módot biztosít a riasztási memória megtekintésére.

##### [11] – [\*][5] – Kódok programozása

A kódok programozásához érvényes mesterkód vagy felügyelői kód feltétlenül szükséges!

##### [12] – [\*][6] – Felhasználói funkciók

A felhasználói funkciók programozásához érvényes Rendszer Mesterkód vagy Partíció Mesterkód kell!

##### [13] – [\*][7][1] Kimeneti parancs #1

Érvényes felhasználói kód szükséges (programozásból állítható). Aktiválja a „Kimeneti parancs #1” típusú kimenetet.

##### [14] – [\*][7][2] Kimeneti parancs #2 / Érzékelő újraindítás

Érvényes felhasználói kód szükséges. Aktiválja a [03] Érzékelő újraindítás vagy [20] Kimeneti parancs #2 típusú PGM kimeneteket. A billentyűt megnyomva 5 másodpercig aktiválja az „Érzékelő újraindítás” típusú kimenetet.

##### [15] – Globális „Stay” Arm – Otthonmaradó élesítés

A funkciógomb lenyomása után kéri a felhasználói kódot a rendszer, majd élesíti a kódhoz tartozó partíciókat. Minden Stay/Away (Otthonmaradó/Távozó) típusú zóna automatikusan kiiktatódik.

##### [16] – [\*][0] – Gyors kilépés

A billentyűt megnyomva aktiválja a Gyors kilépés funkciót.

##### [17] – [\*][1] – Otthonmaradó/Távozó zónák visszaadása

Egyszerű módja az Otthonmaradó/Távozó zónák visszaadásának a rendszerbe.

##### [18] – Globális „Away” Arm – Távozó élesítés

A funkciógomb lenyomása után kéri a felhasználói kódot a rendszer, majd élesíti a kódhoz tartozó partíciókat. Minden Stay/Away (Otthonmaradó/Távozó) típusú zóna aktív lesz a kilépési késleltetés végén.

##### [19] – [\*][7][3] Kimeneti parancs #3

Érvényes felhasználói kód szükséges (programozásból állítható). Aktiválja a „Kimeneti parancs #3” típusú kimenetet.

##### [20] – Későbbi felhasználásra

##### [21] – [\*][7][4] Kimeneti parancs #4

Érvényes felhasználói kód szükséges (programozásból állítható). Aktiválja a „Kimeneti parancs #4” típusú kimenetet.

##### [22] – Globális hatástalanítás

A funkciógomb lenyomása után kéri a felhasználói kódot a rendszer, majd hatástalanítja a kódhoz tartozó partíciókat.

##### [23] – Kiiktatás visszahívása

Az utoljára kiiktatott zónákat tudjuk visszahívni. Ha kód szükséges a kiiktatáshoz, akkor a gomb megnyomása után is kódot kell beütni.

##### [24] – Kiiktatási csoport visszahívása

Az utoljára kiiktatott zónacsoportot tudjuk visszahívni. Ha kód szükséges a kiiktatáshoz, akkor a gomb megnyomása után is kódot kell beütni.

##### [25] – Későbbi felhasználásra

##### [26] – Idő és dátum programozása

Ezzel a funkcióbillentyűvel az idő és dátum programozásába léphetünk be. Az idő és dátum beállítására több különböző lehetőség van

1. A [\*][2] hiba kijelzési menüen belül az Idő elvesztése hiba esetén, mikor ez az üzenet látszik a kijelzőn, nyomja meg a [8]-ot. (PK5500 billentyűzeten a [\*] lenyomásával is beléphet.) Ekkor belép az idő programozása menübe.

2. Vagy nyomja meg a megfelelő funkciógombot, melyet a Telepítő erre programozott és ekkor belép az idő és dátum beállítási menübe.

*Megjegyzés: Ha a funkcióbillentyűvel belép az állítási menübe, a [#]-et megnyomva az alap felhasználói menübe lép vissza.*

##### [27] – Partíció 3 kiválasztása

##### [28] – Partíció 4 kiválasztása

##### [29] – Partíció 5 kiválasztása

##### [30] – Partíció 6 kiválasztása

##### [31] – Partíció 7 kiválasztása

##### [32] – Partíció 8 kiválasztása

Egyszerű módot biztosít a Partíció X kiválasztására. Ugyanaz, mintha hosszan (2-3 mp) megnyomnánk a [#] gombot majd hosszan (2-3 mp) megnyomnánk [X] gombot a Partíció X kiválasztásához.

##### [33] – Helyi PGM aktiválás

A billentyűzetben található PGM kimenet aktiválása. A billentyűzeti helyi PGM beállítása a billentyűzet programozás részben található meg.

### 3.4 Globális és Partíciós billentyűzet működés

**A PK5500/RFK5500 billentyűzetek globális beléptetés esetén kijelzik a partíciók állapotát (Üzemkész, Élesített, Riasztásban). Egyéb globális billentyűzet nem ad semmilyen kijelzést mindaddig, amíg partíciót nem választotunk (hiba helyzet esetén a hiba LED világitani fog).** A felhasználónak le kell nyomnia két másodpercig az [1]-[8] valamelyik billentyűt (pl.: [1] billentyűt az 1., a [2] billentyűt pedig a 2., stb.) partíció kiválasztásához. A billentyűzet ekkor kijelzi a választott partíció állapotát, és lehetővé teszi a normál működést. A billentyűzet a partíció állapot kijelzés után visszatér a normál kijelzésbe.

Egy partíció billentyűzet a hozzá programozott partíció állapotát jelzi ki. Több partíciót elérni képes felhasználó átmenetileg a másik partícióhoz rendelheti a billentyűzetet. Ehhez először két másodpercig le kell nyomni a [#] billentyűt a billentyűzet ekkor sötét lesz. A felhasználónak ekkor ki kell választania a partíciót (két másodpercig nyomva tartja a [1]-[8] billentyűt az 1.-2. partícióhoz.). A billentyűzet ekkor megjeleníti a választott partíció állapotát, és lehetővé teszi a normál elérést. A billentyűzet a partíció állapot kijelzés után visszatér a normál kijelzésbe.

**A PK5500/RFK5500 billentyűzetek partíciós beléptetés esetén a [#] billentyű két másodperces lenyomása után kijelzik a partíciók állapotát a globális kijelzésnek megfelelően.**

### 3.5 Billentyűzetjellemzők

A következők nem minden billentyűzeten elérhető jellemzők. A billentyűzetek leírásában megtalálható, hogy mely jellemzők használhatóak adott eszközön.

### A nyitott zónák automatikus lapozása

Az LCD billentyűzet automatikusan lapozza a nyitott zónákat, ha nincs használva a billentyűzet. Ha ez a jellemző engedélyezett, az idő kijelzést felülírja. Ezt a funkciót tilthatja az LCD programozás Szekció [076] Opció 8 segítségével (PK5500/RFK5500 esetén).

### A riasztások automatikus lapozása a memóriában

Az PK5500/RFK5500 billentyűzetek automatikusan lapozzák a riasztott zónákat a riasztási memóriában. Ez a jellemző tiltható az LCD programozás Szekció [076] Opció 4 segítségével (PK5500/RFK5500 esetén).

### 24 órás idő kijelzés

Az LCD programozható 24 órás vagy 12 órás AM / PM (dél előtt / délután) kijelzésre. A kívánt módot az LCD programozás Szekció [076] Opció 3 beállításával adhatja meg (PK5500/RFK5500 esetén).

### Billentyűzet zónák

Ld. 2.11 fejezet Billentyűzet zónák.

### Hiba megtekintése élesített állapotban

Ld. 3.2 fejezet [\*][2] Hiba kijelzés.

### Háttérvilágítás erőssége

A billentyűzetek megvilágítása felerősödik bármely gombjuk megnyomásával. A megvilágítás az utolsó billentyű lenyomása után 30 másodperc múlva elhalványul.

## 4. fejezet - Programozás

Az alábbiakban a telepítói programozásba való belépésről és az egyes szekciók programozásáról olvashat.

**Az alábbiak elolvasása elengedhetetlen a panel programozási menetének teljes megértéséhez. Javasoljuk a Programozási Munkafüzet kitöltését, mielőtt hozzálát a programozáshoz.**

### 4.1 Telepítói programozás

Az telepítói programozás a kommunikátor- és panel opciók beállítására szolgál. A **Telepítói kód** alapértéke:[5555], de ezt az illetéktelen hozzáférés megakadályozása érdekében célszerű megváltoztatni.

*Megjegyzés: Ha kilépünk a programozásból, a rendszer alaphelyzetbe áll. Ez 15 másodpercig tart. Ez alatt az idő alatt ne programozzunk semmit. Minden kimenet visszaáll nyugalmi állapotba.*

*Megjegyzés: Az  európai változatban a Mesterkód nem állítható a telepítói mód Szekció [007]-ben. A telepítő megnézheti a Mesterkódot a DLS-en keresztül.*

*Megjegyzés: Bizonyos verzióknál, ill. beállítások mellett a programozói módba, csak a mesterkóddal történő engedélyezés [\*][6] Mesterkód Rendszer Sz./DLS) után lehetséges.*

#### LED billentyűzetről:

1. Üsse be a [\*][8][Telepítói kód] billentyűket.

A Program jelzőfény villogni fog, jelezve a panel a programozási módba lépett.

A "Bekapcsolva" jelzőfény bekapcsolt állapota jelzi, a panel várakozik a programozni kívánt szekció 3 jegyű számára.

2. Üsse be a programozni kívánt 3 számjegyű szekció számot.

A "Bekapcsolva" jelzőfény kialszik.

Az "Üzemkész" jelzőfény bekapcsol, jelezve a panel várakozik a szükséges információra, a választott szekció programozásához.

#### LCD billentyűzet

1. Üsse be a [\*][8][Telepítói kód] billentyűket. A billentyűzeten megjelenik a "Szekció beadás" ("Enter section") kiírás, alatta három vonallal.

2. Üsse be a programozni kívánt 3 számjegyű szekció számot. A billentyűzeten ekkor megjelenik a bevitt szekcióra vonatkozó információ.

*Megjegyzés: Ha a bevitt három számjegyű szekciószám érvénytelen, vagy a szekcióhoz tartozó modul nincs jelen, akkor a billentyűzet két másodperces hibahangot ad.*

### 4.2 Decimális adatok programozása

Amikor az "Üzemkész" jelzőfény világít, a panel készen áll az adott programozási szekcióban az információk fogadására.

Ha egy szekcióban minden adatot bevittünk, akkor a panel automatikusan kilép a szekcióból. Az "Üzemkész" jelzőfény elalszik, a "Bekapcsolva" fény pedig kigyullad.

Az összes adat bevétele előtt a [#] billentyű lenyomásával is kiléphet a szekcióból. Ez abban az esetben célszerű, ha csak az első néhány adat megváltoztatására van szükség. A szekció minden egyéb helye változatlan marad. A panel kilép a szekcióból: az "Üzemkész" jelzőfény elalszik, a "Bekapcsolva" fény pedig kigyullad.

### 4.3 Hexadecimális adatok programozása

Némely esetben hexadecimális (HEX) számjegyek bevétele is szükségessé válhat. Hexadecimális számok programozásához nyomja meg a [\*] billentyűt. A panel belép hexadecimális programozásba, az "Üzemkész" fény pedig villogni kezd.

Az alábbi táblázatból kiolvasható, mely számokat kell bevünnünk a megfelelő hexadecimális számhoz.

1=A 2=B 3=C 4=D 5=E 6=F

A helyes hexadecimális karakter bevétele után az "Üzemkész" kijelzés továbbra is villog. További hexadecimális karakter beviteléhez nyomja meg a megfelelő számot. Amennyiben decimális karakter szükséges, nyomja meg újra a [\*] billentyűt. Az "Üzemkész" fény ekkor folyamatosan világít, a panel pedig visszatér a szokványos decimális programozáshoz.

*Megjegyzés: Fontos, hogy figyelje az "Üzemkész" fényt. Amikor a LED villog, minden bevitt szám a neki megfelelő hexadecimális értékben kerül bevitelre.*

**Pl.:** A 'C1' bevételek "Zárás 1-es kóddal" Üzenetkódhoz a következő billentyűket kell beütni:

[\*] [3] [\*] [1]

[\*] belépés hexadecimális módba

[3] a C bevétele

[\*] visszatérés decimális módba (A "Kész" fény folyamatos)

[1] az 1 számjegy bevétele

Ha hibát ejt az adatok beprogramozásakor, nyomja meg a [#] billentyűt, majd újból válassza ki a szekciót és programozza be helyesen.

Impulzus formátum használata esetén a decimális [0] nem kerül átvitelre. A [0] programozása a panel számára azt jelenti, hogy ne küldjön impulzust az adott karakternél. A decimális zéró [0] szűrő számjegy. A [0] átviteléhez "Hex A"-t kell programozni.

**Pl.:** A három számjegyes '403' azonosító számhoz a következőt kell beütni:

[4] [\*] [1] [\*] [3] [0]:

[4] A 4-es számjegy bevétele

[\*] Belépés hexadecimális módba (Az "Üzemkész" fény villog)

[1] az "Hex A" bevétele

[\*] Visszatérés decimális módba (Az "Üzemkész" fény folyamatos)

[3] A 3-as szám bevétele

[0] A 0 számjegy, mint szűrő bevétele

#### 4.4 Kapcsolós szekció programozása

Némely szekció kapcsolós opciókat tartalmaz. A panel az 1-8 zóna fényeket használja a különféle funkciók engedélyezésének, vagy tiltásának kijelzésére. Nyomja le az opciónak megfelelő számot, ezzel be, ill. kikapcsolhatja a fényjelzést és a hozzá tartozó funkciót. Az összes billentyűzet kapcsoló beállítása után nyomja meg a [#] billentyűt. Ezzel kilép a szekcióból, a változások pedig mentésre kerülnek. A panel az "Üzemkész" fényt ki-, a "Bekapcsolva" fényt pedig bekapcsolja.

#### 4.5 A programozott adatok megtekintése

##### LED és IKON billentyűzetek

Bármely program szekció megtekinthető billentyűzetről. A szekcióba való belépéskor a billentyűzet azonnal megjeleníti az adott szekcióba programozott információ első számjegyét. A billentyűzet bináris formátumot használ a numerikus adatok kijelzésére:

Érték	0	1	2	3	4	5	6	7	8	9	A	B	C	D	E	F
Z1	-	1	-	1	-	1	-	1	-	1	-	1	-	1	-	1
Z2	-	-	1	1	-	1	1	-	-	1	1	-	-	1	1	
Z3	-	-	-	-	1	1	1	1	-	-	-	-	1	1	1	1
Z4	-	-	-	-	-	-	-	-	1	1	1	1	1	1	1	1

- jelzőfény kikapcsolva

1 jelzőfény bekapcsolva

Adja össze a zóna fények értékeit, így megkapja a kijelzett számokat. (Pl., ha nincs zóna fény=0, ha pedig mind a négy zóna fény világít=15 "Hex F").

Nyomja le bármely vészjelző billentyűt (Tűz, Orvosi segélykérő, vagy Pánik), ezzel a következő számjegyre lép. Miután egy szekció valamennyi számjegyét megtekintette, a panel kilép a szekcióból, az "Üzemkész" fényt ki, a "Bekapcsolva" kijelzést pedig bekapcsolja és várja a következő három számjegyes szekció számot. Amennyiben olyan szekciót tekintünk meg, amelyben billentyűzetkapcsolós funkciók találhatók, a világító zónajelzőfények jelzik a bekapcsolt opciókat. A panel a [#] billentyű lenyomásakor is kilép a szekcióból.

##### LED billentyűzet

Bármely program szekció megtekinthető a billentyűzetről. Egy szekcióba való belépéskor a billentyűzet azonnal megjeleníti a szekcióba programozott összes információt.

Használja a (< >) billentyűket a kijelzett adatok lapozására.

A szekcióból való kilépéshez lapozzon a megjelenített sor végére, vagy nyomja meg a [#] billentyűt.

#### 4.6 Kilépés programozói módból

Amikor a panel a szekciós számot várja a [#] billentyű lenyomásával kiléphet a programozói módból.

#### 4.7 DLS programozás

A következő lépéseket követve aktiválhatja a DLS kapcsolót.

1. módszer (ha még nem csatlakoztatta a számítógépet és a központot):

1. lépés: Indítsa el a DLS kapcsolót a PC-n.

2. lépés: Csatlakoztassa a PC-Link kábelt a számítógép és a központ közé. Ezután programozható a központ.

(A PC-Link csatlakozó csatlakoztatása után automatikusan indul a kapcsolat!)

2. módszer (ha már csatlakoztatta a számítógépet és a központot):

1. lépés: Indítsa el a DLS kapcsolót a PC-n.

2. lépés: Engedélyezze a panel billentyűzetéről a PC-Link kapcsolót a \*8 [telepítói kód] [499] [telepítói kód] [499]. Ezután programozható a központ.

A DLS szoftverben a FELTÖLTÉS a PANELRÓL történik, míg a LETÖLTÉS a PANELRA irányul.

#### 4.8 DLS akkumulátor feszültség meghatározás

A DLS szoftver segítségével megjeleníthető az akkumulátor feszültsége. Az aktuális feszültségérték a feltöltés után fog megjelenni.

## 5. fejezet - Programjellemzők

Az alábbi fejezet a funkciók programozását tartalmazza. Itt található az egyes funkciók működéséről, a funkciókhoz tartozó opciókról és a programozást igénylő programhelyekről az információkat.

### 5.1 Billentyűzetek programozása

Ld. 2.7 fejezet Billentyűzet hozzárendelése.

### 5.2 Alapprogramozás

#### [001]-[004] Zóna definíciók

Ez a rész segítséget nyújt abban, hogy kiválassza a megfelelő működésű zónát. A szekciókban 16 darab 2 számjegyes számot kell bevinni. Minden zóna 2 számjegyes bevitt követel. **Egy zóna megfelelő működéséhez ki kell választani a megfelelő zónaopciókat is, és partícióhoz kell rendelni a zónát!**

#### [00] A zóna nincs használat

Nem használt zóna. A használaton kívüli zónákat Nulla zónaként kell programoznunk.

#### [01] 1. késleltetett

E zónát leggyakrabban a ki/bejárati pontoknál használjuk. A partíció élesítése után indul a kilépési késleltetés. A zóna riasztás nélkül nyitható, csukható a kilépési késleltetés alatt. Élesített panel esetén e zóna megsértésekor belépési 1 késleltetés indul. A billentyűzet csipogója hangjelzéssel figyelmezteti a felhasználót a rendszer hatástalanítására. Ha a belépési késleltetés lejárt előtt a panel nem kerül hatástalanításra, akkor riasztást generál. A késleltetési időket a Szekció [005]-ben tudjuk beállítani.

#### [02] 2. késleltetett

Ez a zóna az 1. késleltetésű zónával megegyezően működik, de késleltetési ideje (belépési 2 késleltetés) tőle független. A késleltetési időket a Szekció [005]-ben tudjuk beállítani.

#### [03] Azonnali

Ha a panel élesítve van a zóna megsértésekor azonnali riasztást vált ki. E zónát leggyakrabban ablakoknál, teraszajtóknál és egyéb héjvédelmi zónáknál használjuk.

#### [04] Követő

Ha a panel élesítve van ez a zóna nem vált ki azonnali riasztást, amennyiben egy késleltetett zóna került először megsértésre. Egyéb esetben azonnali riaszt. E zónát leggyakrabban a belső védelmet szolgáló érzékelőkhöz - pl. mozgásérzékelőkhöz (előszobában) - használjuk.

#### [05] Követő Stay/Away (Otthonmaradó/Távozó)

Ez a zóna a követő zónákkal megegyezően működik távozó élesítés során. A zóna automatikusan kiiktatásra kerül Stay (otthonmaradó) módban való élesítés esetén. Az automatikus kiiktatás megkíméli a felhasználót otthonmaradó élesítés esetén a zónák kézi kiiktatásától. A [\*][1] parancs aktiválja az otthonmaradó zónákat, a kilépési késleltetés letelte után. E zónát elsősorban követő érzékelőkhöz (pl. mozgásérzékelők) használjuk.

#### [06] Késleltetett Stay/Away (Otthonmaradó/Távozó)

Ez a zóna a 1. késleltetett zónákkal megegyezően működik távozó élesítés során. A zóna automatikusan kiiktatásra kerül Stay (otthonmaradó) módban való élesítés esetén. Az automatikus kiiktatás megkíméli a felhasználót otthonmaradó élesítés esetén a zónák kézi kiiktatásától. A [\*][1] parancs aktiválja az otthonmaradó zónákat, a kilépési késleltetés letelte után. E zónát elsősorban késleltetett érzékelőkhöz (pl. mozgásérzékelők) használjuk.

#### [07] Késleltetett 24 órás Tűz

Ha ez a zóna megsérül, a riasztás kimenet azonnal aktívvá válik, de a kommunikátor még 30 másodpercig késleltet. Ha a 30 másodperces késleltetés ideje alatt a felhasználó megnyomja bármely billentyűzet valamely gombját, akkor a riasztás kimenet némításra és a kommunikátor további 90 másodpercig késleltetésre kerül, ezzel további időt ad a felhasználónak a probléma kiküszöbölésére. Ha a 90 másodperc letelte után a zóna még mindig nyitott, a folyamat újra kezdődik, vagyis a riasztás kimenet aktívvá válik, de a kommunikátor 30 másodpercet késleltet. Ha a felhasználó nem üt le billentyűt, akkor 30 másodperc elteltével a riasztás kimenet kapcsol és a panel kommunikálni kezd. Hangos riasztás történik a Szekció [005]-be (Rendszer idő) programozott sziréna kikapcsolási idő lejártáig, vagy érvényes felhasználói kód beviteléig. A [10] „Kapcsolt rendszer esemény” típusú PGM kimenet csak a Késleltetett 24 órás Tűz zóna kapcsolása után lesz aktív.

*Megjegyzés: Ha egy másik Tűz zóna is megsérül, vagy a Tűz billentyűket lenyomjuk a késleltetési idő lejártá előtt, akkor a panel kapcsolja a riasztás kimenetet, és azonnal kommunikálni kezd.*

#### [08] Standard 24 órás Tűz

Megsértése esetén a panel azonnal kapcsolja a riasztás kimenetet és kommunikál a felügyelettel. Hangos riasztás történik a Szekció [005]-ben (Rendszer idő) programozott sziréna kikapcsolási idő lejártáig, vagy érvényes felhasználói kód beviteléig. Ha valamelyik tűz zóna megsérül, akkor ez az összes billentyűzeten kijelzésre kerül. Ezt a zónát leggyakrabban kézi jelzésadóknál használjuk.

*Megjegyzés: A tűz zónák zóna jellemzőit ne változtassa.*

#### [09] 24 órás Felügyelt

Ha bármely ilyen típusú zóna megsérül - függetlenül attól, hogy élesítve, vagy hatástalanítva volt-e - a felügyelettel azonnal kommunikál. EOL lezárású zóna, melyet 5600 Ω ellenállással kell lezárni. A rövidzár nyitott zónát jelent, a szakadás pedig zónahibát eredményez.

#### [10] 24 órás Csipogó

Ha bármely ilyen típusú zóna megsérül - függetlenül attól, hogy élesítve, vagy hatástalanítva volt-e - a panel azonnal kapcsolja a billentyűzet csipogóját mindaddig, amíg érvényes felhasználói kódot nem kerül bevitelre, és a felügyelettel azonnal kommunikál.

*Megjegyzés: Ez a zóna definíció nem használható olyan rendszerben, ahol csak kulcsos kapcsoló van.*

#### [11] 24 órás Behatolás

Ha ez a zóna megsérül - függetlenül, hogy élesítve, vagy hatástalanítva volt-e - a panel azonnal kapcsolja a riasztás kimenetet és kommunikál a felügyeleti központtal. Hangos riasztás történik a Szekció [005]-ben (Rendszer idő) programozott sziréna kikapcsolási idő lejártáig, vagy érvényes felhasználói kód beviteléig, ha nincs csendesre állítva. SIA azonosítás: BA, BH

#### [12]-[20]

A zónák a 24 órás Behatolás zónával azonos módon működnek, kivéve a Rendszer Esemény típusú kimenet, valamint a SIA azonosítás:

[12] 24 órás Támadás (Holdup) SIA azonosítás: HA, HH

[13] 24 órás Gáz SIA azonosítás: GA, GH

[14] 24 órás Hő SIA azonosítás: KA, KH

[15] 24 órás Orvosi SIA azonosítás: MA, MH

[16] 24 órás Támadás (Pánik) SIA azonosítás: PA, PH

[17] 24 órás Segélykérő SIA azonosítás: QA, QH

[18] 24 órás Sprinkler SIA azonosítás: SA, SH

[19] 24 órás Vízümlés SIA azonosítás: WA, WH

[20] 24 órás Fagyás SIA azonosítás: ZA, ZH

Alapállapotban a [12] típusú zóna csendes riasztást generál.

#### [21] 24 órás Kapcsolt szabotázs

A zónák a 24 órás Behatolás zónával azonos módon működik, de a zóna megsértése helyreállítása után, be kell lépni a programozásba, ahhoz, hogy a partíciót élesíteni lehessen.

#### [22] Impulzusos üzemi kulcsos kapcsoló

Ez a zóna, átmeneti sérülése esetén felváltva élesíti / hatástalanítja azt a partíciót, amelyhez hozzá van rendelve.

#### [23] Kétállású kulcsos kapcsoló

A zóna, sérülése esetén élesíti azt a partíciót, amelyhez hozzá van rendelve. Ha a zóna zárt, a hozzá rendelt partíció hatástalanítódik.

#### [24] Későbbi felhasználásra

**[25] Követő késleltetett**

Ha a rendszert élesítik, akkor a zóna követi a kilépési késleltetést. Ha távozó módban lett élesítve a rendszer, akkor követi a belépési késleltetést, ha előtte késleltetett zónát sértettek meg. Ha előtte nem késleltetett zónát sértettek meg, akkor azonnal riasztásba megy. Ha otthonmaradó élesítésben van a rendszer, akkor ez a zóna szintén aktív lesz, de ha megsértik, 1 belépési késleltetést indít.

**[26] 24 órás nem riasztó**

Ez a zóna mindig aktív, de nem okoz riasztást. Ajtócsengő funkcióra használható

*Megjegyzés: Ezt a zónatípust nem lehet használni séta teszt alatt.*

**[27] Későbbi felhasználásra****[28] Későbbi felhasználásra****[29] Auto ellenőrzött tűz**

A zóna riasztásakor a rendszer automatikusan újraindítja az érzékelőt, és meghatározott ideig vár a következő riasztásra. A riasztási folyamat a következők szerint zajlik le:

1. lépés: 20 másodpercig Érzékelő újraindítás
2. lépés: 10 másodpercig Beállási idő
3. lépés: 60 másodpercig Ellenőrzési idő a 2. riasztáshoz

*Megjegyzés: Ha a folyamat bármely része alatt másik tűzjelzés érkezik, akkor összes érintett zóna azonnali riasztást vált ki, függetlenül attól, hogy ezek azonos, vagy különböző partícióba tartoznak.*

**[30] Tűz felügyeleti**

A zóna megsértése esetén a billentyűzet hangjelzője jelez, és felügyeletre haladéktalanul kommunikál. A billentyűzeti hangjelző némitásához érvényes felhasználói kódot kell beütni, nem követi a sziréna időt. EOL lezárású zóna, melyet 5600 Ω ellenállással kell lezárni. A rövidzár nyitott zónát jelent, a szakadás pedig zónahibát eredményez.

**[31] Nappali**

A rendszer élesített/hatástalanított állapotától függ a zóna működése. Hatástalanított állapotban a zóna megsértésére a billentyűzeti hangjelző jelez, de nem kerül esemény memóriába, ill. felügyelet felé sincs jelentés. Élesített állapotban a hangjelző kimenet aktíválódik és a felügyelet felé jelentést küld a központ.

**[32] Azonnali Stay/Away (Otthonmaradó/Távozó)**

Ez a zóna az azonnali zónákkal megegyezően működik egy eltéréssel. A zóna automatikusan kiiktatásra kerül Stay (otthonmaradó) módban való élesítés esetén. Az automatikus kiiktatás megkíméli a felhasználót otthonmaradó élesítés esetén a zónák kézi kiiktatásától. A [\*][1] parancs aktiválja az otthonmaradó zónákat, a kilépési késleltetés letelte után. E zónát elsősorban olyan érzékelőkhöz (pl. mozgásérzékelők) használjuk, melyeknek a távozó élesítésnél nem kell követniük a késleltetést.

**[33] Későbbi felhasználásra****[34] Későbbi felhasználásra****[35] 24 órás Sziréna / csipogó**

A rendszer élesített/hatástalanított állapotától függ a zóna működése. Hatástalanított állapotban a zóna megsértésére a billentyűzet csipogója jelez, élesített állapotban pedig a sziréna kimenet aktíválódik. Felügyeletre mindkét esetben jelentést küld a rendszer.

**[36] 24 órás Szabotázs**

Ez a zóna élesített/hatástalanított állapotától függetlenül állandóan aktív. A felügyelet felé szabotázs jelzést küld a rendszer a zóna megsértése esetén.

**[37] Éjszakai**

Ez a zóna csak Távozó módban élesedik. Ha az otthonmaradó élesítés után az otthonmaradó zónákat a [\*][1] paranccsal aktiválja, az éjszakai zónák nem aktiválódnak.

**[87] Késleltetett 24 órás Tűz (vezeték nélküli)**

Ez a zóna a [07] Késleltetett 24 órás Tűz zónával megegyező módon működik. Vezeték nélküli füstérzékelők esetén használjuk.

**[88] Standard 24 órás Tűz (vezeték nélküli)**

Ez a zóna a [08] standard 24 órás Tűz zónával megegyező módon működik. Vezeték nélküli füstérzékelők esetén használjuk.

**[005] Rendszer idők**

Ez rész 9 alrészből áll, 1-1 a 8 partícióhoz, és 1 a sziréna időhöz, 2 számjegy bevitelével lehet belépni az alrészekbe. Ezekben az alrészekben 3 számjegyes számokat kell bevinni.

**[01]-[08]** 1-es belépési, 2-es belépési, és kilépési késleltetések

1-es belépési késleltetés: (001-255) másodperc A késleltetett 1 típusú zóna késleltetési ideje. A gyári beállítás 30 másodperc.

2-es belépési késleltetés: (001-255) másodperc A késleltetett 2 típusú zóna késleltetési ideje. A gyári beállítás 45 másodperc.

Kilépési késleltetés: (001-255) másodperc A kilépési késleltetés ideje a rendszer élesítésekor. A gyári beállítás 120 másodperc.

**[09]** Sziréna idő Percekben (001-255) meghatározott idő. A gyári beállítás 4 perc.

A 8 partícióhoz 1 idő tartozik. A rendszer folyamatosan felügyeli a szirénakimenetét. Ha nyitottnak érzékeli a központ, azonnal jelzi hibaként: a billentyűzet 10 másodpercenként kétszer csipog. A központ jelentést küld Szirénaáramkör hiba és Hiba visszaállítás esemény kódokkal, az események meglétekor.

Ha a Hármas tűzjelzés engedélyezve van, akkor tűzjelzés esetén az NFPA72-nek megfelelően jelez 0,5 másodpercig szól, 0,5 másodpercig nem, 0,5 másodpercig szól, 0,5 másodpercig nem, 0,5 másodpercig szól, 1,5 másodpercig nem szól (ismétlődve a kódbeírásig); tiltott állapotban 1 másodpercig szól, 1 másodpercig nem (ismétlődve a kódbeírásig). Ha a Tűz sziréna folyamatos opció engedélyezve van, akkor a kimenet addig aktív, míg egy érvényes felhasználói kódot be nem léptetnek, ellenkező esetben a tűzjelzés leáll a sziréna idő lejáta után, vagy érvényes

*Megjegyzés: Csak a tűz zónákat követi a Hármas hangjelzés opciót.*

**[006] Telepítói kód**

A telepítói programozásba való belépést biztosító kód [\*][8][Telepítói]. Gyári alapbeállítás 4 számjegy esetén: 5555, 6 számjegy esetén: 555555.

**[007] Mesterkód**

A Rendszer Mesterkód bármely partíció élesítésére és hatástalanítására, egyéb kódok programozására és minden billentyűzet-parancs használatára szolgál. A Mesterkód nem cserélhető opció a kód zárolására használható, ilyenkor csak a programozásban tudjuk megváltoztatni.

*Megjegyzés: Az EN változatú verziók esetén a telepítő nem tudja megváltoztatni a Mesterkódot. Ebben az esetben egy speciális telepítói funkcióval állítható vissza a mesterkód a gyári alapértékre: [989][Telepítói kód][989].*

**[008] Szerviz kód / Ór kód**

A szerviz kód csak partíció élesítésére és hatástalanítására alkalmas. Nem lehet zónákat kiiktatni, automata élesítést törölni, kimeneteket vezérelni.

Az ór kód segítségével bármikor élesíthető a panel. Az ór kóddal csak riasztás után, szabotázs, zónahiba, vagy egyéb hibaállapot után hatástalanítható a panel. Használható zónakiiktatásra és parancskimenetek vezérlésére.

*Megjegyzés: A központ régió verziójától függ a Szerviz kód, vagy az Ór kód használata.*

**[009]-[011] PGM kimeneti opciók**

A PGM-ek működését 2 számjegyes értékek határozzák meg, az alább felsorolt lehetőségek szerint. A következő programozható kimenetek állnak rendelkezésre:

- PGM 1, PGM 2 a PC1616/PC1832/PC1864 panelen
- Programozásuk a Szekció [009]-ben történik.
- PGM 3 és PGM 4 a PC1864 panelen
- PGM 3 - PGM 10, azaz 8 alacsony áramerősségű kimenet a PC5208 Kimeneti Modul segítségével Programozásuk a Szekció [010]-ben történik.
- PGM 11 - PGM 14, azaz 4 nagy áramerősségű kimenet a PC5204 Tápegység/kimeneti Modul segítségével Programozásuk a Szekció [011]-ben történik.

A PGM kimenetek programozását három lépésben kell végeznünk:

1. Először az alábbi listáról a megfelelő PGM típust kell kiválasztani.
2. Ezt követően ki kell választanunk a PGM opciókat / attribútumokat.
3. Rendeljük partícióhoz a megfelelő kimeneteket.

Az alábbiakban a PGM kimenet típusokat soroljuk fel:

#### [01] Behatolás és Tűz sziréna

A PGM kimenet aktívvá válik, ha a riasztó kimenet aktív és kikapcsol, ha a riasztó kimenet inaktív lesz. Ha a riasztó kimenet pulzál, akkor a PGM kimenet is pulzálni fog. Ez a kimenet követi a késleltetett tűz zónák előriasztását. A kimenet nem követi a sziréna jelzés opciókat. Csak a hozzárendelt partíciók jelzései esetén aktiválódik a kimenet.

*Megjegyzés: A tűzjelzések felülvezérlik a betörésseljelzéseket. Ha tűz riasztás van a Partíció X-ben, és a Partíció Y-ban már aktív a betörésseljelzés (a PGM kimenet mindkét partícióhoz hozzá tartozik), a PGM kimenet pulzálni fog a tűzjelzésnek megfelelően. A kimenet csak akkor lesz csendes, ha mindkét partícióban megszűnik a hangos jelzés.*

#### [02] Későbbi felhasználásra

##### [03] Érzékelő újraindítás [\*][7][2]

Alapállapotban a kimenet a földhöz van kapcsolva (aktív)! Ezt az opciót a tárolós aljzatú füstérzékelők újraindításához használjuk. A kimenet deaktiválódik 5 másodpercre, ha a [\*][7][2] parancsot kiadjuk. A billentyűzet csipogója nem szól az aktiválás alatt.

Kérjük, nézze meg a vezetékezési rajzot!

*Megjegyzés: Egy rendszeren belül egyszerre csak egy kimenet programozható a [03] Érzékelő újraindítás, [20] [\*][7][2] Kimeneti parancs #2 opciók közül.*

##### [04] 2 vezetékes füstérzékelő bemenet (Csak PGM2)

Ha ezt az opciót választjuk, akkor a PGM2 úgy fog működni, mint a [03]-as opciójú, tehát alapállapotban a kimenet a földhöz van kapcsolva! Ha 2 vezetékes füstérzékelő van rendszerben, akkor az nem foglal zóna bemenetet. A PGM2 csatlakozó felügyelt, ha nem érzékeli 2,2 kOhmos lezárást a rendszer az AUX+ felé, akkor hibajelzést ad. A kétvezetékes füstérzékelő bemenet azonnali és törlést igényel (latched).

##### [05] Élesített állapot

A PGM kimenet aktívvá válik (földre kapcsol) a partíció élesítése esetén. Hatástalanításakor kikapcsol. Több partíció esetén, akkor lesz aktív, ha mindegyik hozzátartozó partíciót élesítették.

##### [06] Üzemkész állapot

A PGM kimenet aktívvá válik (földre kapcsol), amikor a partíció, vagy a rendszer élesítésre kész. A kimenet kikapcsol, ha a rendszer nincs nyugalomban, vagy élesítve van.

##### [07] Billentyűzet csipogó követő

A kimenet aktív lesz (földre kapcsol), ha az alábbi események bekövetkeznek és addig aktív, amíg a billentyűzet csipogója:

- Ajtócsengő
- Automata élesítés előriasztás
- Belépési késleltetés
- Hangos kilépési késleltetés
- 24 órás csipogó zóna

##### [08] Kiszegítő impulzus

A kimenet aktív lesz a kilépési, belépési késleltetés alatt és még két percig. Ha több ilyen típusú kimenetet kell használni, akkor mindegyiket globális működésre kell programozni. (PGM attribútum 1 és 2)

##### [09] Rendszer hiba

A PGM kimenet aktívvá válik (földre kapcsol) az alábbi hibahelyzetek valamelyikének előfordulásakor és kikapcsol az adott hiba törlésekor. A Szekció [501]-[514]-ben programozott PGM attribútumok erre az opcióra különböznek a normál attribútumoktól. Be kell programozni, hogy melyik eseményre legyen aktív a kimenet (egy vagy több).

- [1] - Szerviz szükséges (Akkumulátor, sziréna, általános hiba, általános szabotázs, általános felügyelet)
- [2] - AC hiba
- [3] - Telefonvonal hiba
- [4] - Kommunikációs hiba
- [5] - Tűz hiba / Zónahiba
- [6] - Zóna szabotázs
- [7] - Zóna akkumulátor lemerülés
- [8] - Óra elvesztése

##### [10] Kapcsolt rendszer esemény

A kimenet aktív lesz (földre kapcsol), ha a kiválasztott rendszeresemény (riasztás) bekövetkezik. Élesített állapotban csak a rendszer hatástalanításakor fog deaktiválódni a kimenet. Ha egy riasztás aktiválja a kimenetet hatástalanított állapotban, akkor a kimenet deaktiválódik, ha a felhasználó érvényes kódot üt be a sziréna kikapcsolási időn belül. A

kimenet szintén deaktiválódik, ha valaki élesíti a rendszert a sziréna kikapcsolási idő letelte után. Ezt a kimenetet arra használhatjuk, hogy kijelezzük a riasztást, mielőtt belépünk a helyiségbe.

A Szekció [501]-[514]-ben programozott PGM attribútumok erre az opcióra különböznek a normál attribútumoktól. Be kell programozni, hogy melyik eseményre legyen aktív a kimenet (egy vagy mind).

- [1] Betörés (Késleltetett, Azonnali, Követő, Stay/Away, 24 órás Behatolás zóna)
  - [2] Tűz (Tűz gombok, Tűz zónák)
  - [3] Pánik (Pánik gombok, Pánik zónák)
  - [4] Orvos (Segély gombok, Orvosi és Segélykérő zónák)
  - [5] Felügyeleti (Felügyeleti, Fagyás és Vízümlés zónák)
  - [6] Prioritás (Gáz, Hő, Sprinkler és 24 órás Kapcsolt zóna)
  - [7] Holdup (Támadás (Holdup) zóna)
  - [8] Időzítést követ /Szekció [170]/
- Ez a kimenet csak csendes, hangos vagy orvosi riasztásokra aktiválódik. Nem aktiválódik előriasztás vagy késleltetés alatt.

##### [11] Rendszer szabotázs

Szabotázhelyzet bekövetkezésekor a PGM kimenet aktiválódik (földre kapcsol), a szabotázs törlődésével pedig kikapcsol. A szabotázs jelzésekbe a zóna szabotázsok (DEOL mód), 24 órás Kapcsolt szabotázs, modul és billentyűzet szabotázsok tartoznak bele. A kimenet a következő eseményekre is aktiválódik: sziréna áramkör hiba, TLM hiba, KEYBUS (COMBUS) hiba, zóna bővítő felügyeleti hiba, általános felügyeleti hiba, RF ütközés és általános szabotázs jelzések.

##### [12] TLM és riasztás

Telefonvonal meghibásodása ÉS riasztás együttes bekövetkezésekor a PGM kimenet aktívvá válik (földre kapcsol) Addig aktív marad, míg felhasználói kódot nem írnak be bármely partíció hatástalanítására. TLM hiba esetén a kimenet egyaránt aktív hangos és csendes (kivéve kényszerített) riasztás esetén is.

##### [13] Kissoff

A PGM kimenet két másodpercre aktiválódik (földre kapcsol) azt követően, hogy a panel a felügyeleti állomástól megkapta a lezáró jelet (üzenet vége jel).

##### [14] Indító föld impulzus

A PGM kimenet két másodpercre aktiválódik (földre kapcsol), mielőtt a panel hívást kezdeményezne, hogy tárcsahangot kapjon az indító földes telefonrendszerből. Ennél az opciónál a telefonszám előtt tárcsahangra várakozást kell programozni.

##### [15] Távoli működtetés kimenet (DLS)

A kimenet aktiválható és deaktiválható a DLS szoftveren keresztül.

##### [16] Későbbi felhasználásra

##### [17] Távozó élesítés

A kimenet aktív, ha a rendszer Távozó / Away módban lett élesítve. Élesítési mód - élesítési állapot a 3.1 fejezetben.

##### [18] Otthonmaradó élesítés

A kimenet aktív, ha a rendszer Otthonmaradó / Stay módban van élesítve. Élesítési mód - élesítési állapot a 3.1 fejezetben.

##### [19] Kimeneti parancs #1 [\*][7][1]

##### [20] Kimeneti parancs #2 [\*][7][2]

Azon kimenetet aktiválása, mely [03] vagy [20] típusra van programozva. Általában a [\*][7][2] parancs a füstérzékelők újraindítására van fenntartva, ekkor a kimenetet [03]-ra kell programozni.

*Megjegyzés: Egy rendszeren belül egyszerre csak egy programozható a [03] Érzékelő újraindítás, [20] Kimeneti parancs #2 [\*][7][2] opciók közül.*

##### [21] Kimeneti parancs #3 [\*][7][3]

##### [22] Kimeneti parancs #4 [\*][7][4]

A kimeneteket a felhasználó aktiválhatja bármely billentyűzetről. Amikor a kimenet aktív, akkor az elfogadást sípszó jelzi. A kimenetekhez beállítható, hogy kódot kérjenek az aktiválásukhoz.

##### [23] Csendes 24 órás bemenet (Csak PGM2)

Csak a felügyelet felé van jelentés küldve az eseményről, a billentyűzeten sem jelenik meg. Nem figyeli a riasztás számlálót. 2.2 kOhmos lezárást igényel az AUX+ felé. A rövidzár és a szakadás egyaránt riasztást generál.

**[24] Hangos 24 órás bemenet (Csak PGM2)**

Teljeskörű riasztást okoz: felügyeleti jelentést küld, a billentyűzeten jelzi, és a sziréna kimenetet is aktiválja. Nem figyel a riasztás számlálót. 2.2 kOhmos lezárást igényel az Aux+ felé. A rövidzár és a szakadás egyaránt riasztást generál.

**[25] Késleltetett tűz és behatolás**

Ez a kimenet ugyanúgy működik, mint a [01] tűz és behatolás kimenet, csak követi az átviteli késleltetés Szekció [377]-ben beállított idejét. Ha a késleltetés letelik, akkor a kimenet aktiválódik.

*Megjegyzés: Ha nincs átviteli késleltetés, akkor azonnali lesz a kimenet.*

**[26] Akkumulátor teszt**

A kimenet aktiválódik 10 másodpercre minden éjjelkor.

**[28] Támadás (Holdup)**

Bármely hozzárendelt partícióban Támadás (HoldUp) esemény megtörténteke jelez ez a kimenet. A zóna hiba- ill. szabotázsjelzése nem aktiválja a kimenetet.

**[29] Zónakövető Zóna 1-8****[30] Partíció állapot riasztási memória**

Kulcsos kapcsolós rendszernél használható opció, a következő funkciókkal, jellemzőkkel. Partíciós beállítási lehetőség. A kimenet (folyamatosan) aktív lesz (földre kapcsol), a kilépési késleltetés kezdetekor (élesítéskor). Ha riasztási esemény történik az élesítés alatt, akkor a kimenet pulzál (1 mp BE, 1 mp KI) az élesítés alatt. Ha nincs élesítve a partíció és 24 órás zónán történik riasztás, a kimenet szintén pulzál, amíg nyugtázásra nem kerül a riasztás, vagy le nem telik a sziréna idő. A kimenet nem aktiválódik a séta teszt alatt.

**[31] Alternatív kommunikátor**

A kiválasztott rendszer esemény aktiválja. Az első kód beírásig aktív a kimenet. Élesített rendszerrel hatástalanításig, hatástalanított rendszer esetén élesítésig.

**[32] Nyitás riasztás után**

A kimenet aktiválódik (földre kapcsol), amikor a rendszert hatástalanítják egy riasztás után.

**[33] Sziréna állapot és Programozói hozzáférés kimenet**

A következő események aktiválják: sziréna kimenet aktivitása, programozói módba belépés, ill. aktív DLS kapcsolat. Követi ezen állapotok megszűnését.

**[34] Távozó élesítés kiiktatott zóna nélkül**

Aktív a kimenet, ha távozó módban élesítették a partíciót és nincs (/1, kényszerített) kiiktatott zóna.

**[35] Zónakövető Zóna 9-16****[36] Zónakövető Zóna 17-24****[37] Zónakövető Zóna 25-32****[38] Zónakövető Zóna 33-40****[39] Zónakövető Zóna 41-48****[40] Zónakövető Zóna 49-56****[41] Zónakövető Zóna 57-64**

A PGM attribútumok [501]-[514] 8-s opciója segítségével beállítható a kiválasztott zónák ÉS vagy VAGY kapcsolata.

A PGM-ek partícióhoz rendelése részben beállítható [551]-[564], hogy a 8 zóna közül melyek aktiválják a kimenetet.

**[012] Billentyűzet kizárás**

A panel billentyűzetek kizárására programozható arra az esetre, ha meghatározott számú helytelen felhasználói kód bevitelére kerülne sor. A Hibás kódok száma kizárás előtt opció értékének elérésekor a panel a billentyűzetet a Kizárás időtartamára kizárja, és az eseményt jegyzi az eseménytárolóba. A kizárás ideje alatt a billentyűzet bármely gombját lenyomva hiba-hangjelzést hallunk. A billentyűzet kizárás tiltásához a Hibás kódok száma kizárás előtt értékét [000]-ra kell programoznunk.

*Megjegyzés: A hibás kódok száma óra fordulónként nullázódik.*

*Megjegyzés: Az FAP pánik billentyűk a kizárás alatt is aktíválhatóak.*

*Megjegyzés: A Billentyűzet kizárás globális működésű (minden partícióban aktív).*

*Megjegyzés: Ha a Billentyűzet kizárás aktív, a panel nem élesíthető/hatástalanítható kulcsos kapcsolóval sem.*

**[013] Első rendszer opciós kódok**

Opció	Elnevezés	Állapot	Alap	Leírás
1	Zóna lezárás	BE		<b>Alapállapotban zárt hurok</b> A összes zónát rövidzárral kell áthidalni COM-hoz. A rövidzár szakadása jelenti zóna megsértését.
		KI	X*	<b>Ellenállással lezárt hurok</b> Az összes zónát vonalvégi lezáró ellenállással kell kiépíteni, 2-es opcióban meghatározott módon.
2	Lezáró ellenállás	BE		<b>Kettős ellenállással lezárt hurok</b> Az összes zónához ezt kell használni, kivéve a Késleltetett 24 órás Tűz (vezetékes), Normál 24 órás Tűz (vezetékes), 24 órás felügyelt, LINKS válasz típusúakhoz. Ezek a típusok egy ellenállással lezárt hurok lehetnek. A két lezáró ellenállásos kiépítés lehetővé teszi a zónahiba és a zónaszabotázs érzékelését. Az így kialakított rendszerben az alábbi állapotokat különböztethetjük meg: zónahiba (rövidzár), nyugalmi állapot (5.6 kOhm), riasztási állapot (11.2 kOhm), zónaszabotázs (szakadás). A rendszer hatástalanított állapotban a zónahiba és a zónaszabotázs a billentyűzeten hibát jelez, és felügyeleti jelentést küld. A rendszer élesített állapotban szabotázs riasztás és zónariasztás is keletkezik, ill. kerül jelentésre. A zóna normál riasztási folyamatba kerül (riasztás, sziréna, stb.)
		KI	X	<b>Egy ellenállással lezárt hurok</b> Az összes zónát 5.6 kOhmos ellenállással kell lezárni. A rövidzár és szakadás egyaránt riasztást eredményez, kivéve, ha a zóna zónának van programozva, mert ekkor a szakadás hibát jelez. <i>Megjegyzés: A vezeték nélküli eszközök zóna felügyeleti hibája nem okoz hangos hibát élesítés alatt.</i>
3	Hiba kijelzés	BE	X	<b>Élesítés alatt hiba kijelzés</b> A billentyűzeten a hiba LED bármilyen hibát jelez a hatástalanított, ill. élesített állapotól függetlenül.
		KI		<b>Csak Tűz hiba jelzése élesítés alatt</b> Élesítés alatt csak a tűz hibák vannak kijelzve. <i>Megjegyzés: LCD5500 2.0 vagy régebbi esetén KI állapotba kell kapcsolni.</i>
4	Szabotázs / hiba jelzés	BE		<b>Szabotázs / hiba nincs nyitottként jelezve</b> A megfelelő zónát a billentyűzet nem jelzi nyitottnak, csak a hibajelzés aktív.
		KI	X	<b>Szabotázs / hiba nyitottként jelezve</b> A megfelelő zónát billentyűzet nyitottnak jelzi, és a hibajelzés is aktív.
5	Automata élesítési időrend programozás	BE	X	<b>Automata élesítési időrend [*][6] funkcióban is</b> Az automata élesítést A [*][6]-os funkciók között is lehet programozni.
		KI		<b>Automata élesítés időrend telepítói programozásban</b> Az automata élesítést csak a telepítói programozásban (Szekció [181]-[188]) lehet beállítani. <i>Megjegyzés: Minden partícióra érvényes.</i>



6	Hangos kilépési hiba	BE	X	<b>Hangos kilépési hibajelzés engedélyezve</b> A téves riasztások elkerülése miatt használható Hangos kilépési hiba. Ha a kilépési késleltetés letelte után az első 10 másodpercben megsértik a késleltetett típusú zónát, akkor rendszer indítja a belépési késleltetést és megszólaltatja a szirénát. A belépési késleltetés alatti kódbeírásra a rendszer kikapcsolja a szirénát, és hatástalanítja rendszert, a memóriába nem kerül be az esemény. Ha ez nem történik meg, akkor folytatja a riasztást, jelentést küld.
		KI		<b>Hangos kilépési hibajelzés tiltva</b> Az előzőekben leírt funkció nincs engedélyezve.
7	Eseménytár követi a riasztás számlálót	BE	X	<b>Eseménytár követi a riasztás számlálót</b> Ha az opció engedélyezve van, akkor a számláló elérése után a további riasztási eseményeket nem jegyzi újként. Ez megakadályozza a tár felülírásából származó eseményvesztéseket.
		KI		<b>Eseménytár nem követi</b> Minden új riasztás bekerül az eseménytárba.
8	Tűz jelzés	BE		<b>Hármas tűzjelzés engedélyezve</b> Tűzjelzés esetén az NFPA72-nek megfelelően jelez 0,5 másodpercig szól, 0,5 másodpercig nem, 0,5 másodpercig szól, 0,5 másodpercig nem, 0,5 másodpercig szól, 1,5 másodpercig nem szól (ismétlődve a kódbeírásig).
		KI	X	<b>Normál szaggatott tűzjelzés</b> Tűzjelzésnél 1 másodpercig szól, 1 másodpercig nem (ismétlődve a kódbeírásig). Csak a következő zóna definíciókra [07], [08], [27], [28], [29], [87] és [88], ill. az [F] billentyűre érvényes, ha a jelzés engedélyezett.

**[014] Második rendszer opciók kód**

Opció	Elnevezés	Allapot	Alap	Leírás
1	Sziréna hangjelzés	BE		<b>Élesítés / hatástalanítás sziréna hangjelzés</b> Egy sziréna csippanás élesítéskor, kettő hatástalanításkor. Ha riasztás volt, akkor a hatástalanításkor három csippanat. <i>Megjegyzés: Ha engedélyezve van az opció, akkor minden kódra jelezni fog a kimenet, függetlenül a kód 7-es jellemzőjétől.</i>
		KI	X	<b>Nincs sziréna hangjelzés</b> A sziréna kimenet nem jelez.
2	Sziréna hangjelzés automata élesítésnél	BE		<b>Sziréna hangjelzés automata élesítésnél</b> Az automata élesítéskor az előriasztás alatt 10 másodpercenként 1 csippanat, amely figyelmezteti a helyiségben tartózkodókat, hogy a rendszer élesedni fog.
		KI	X	<b>Nincs sziréna hangjelzés</b> A sziréna kimenet nem jelez.
3	Sziréna hangjelzés kilépési késleltetésénél	BE		<b>Sziréna hangjelzés a kilépési késleltetés alatt</b> A kilépési késleltetés alatt másodpercenként csippan a sziréna, mely az utolsó 10 másodpercben gyorsabbá válik.
		KI	X	<b>Nincs sziréna hangjelzés</b> A sziréna kimenet nem jelez.
4	Sziréna hangjelzés belépési késleltetésénél	BE		<b>Sziréna hangjelzés a belépési késleltetés alatt</b> A belépési késleltetési idő alatt sziréna is jelzi a késleltetési időt és az utolsó 10 másodpercben gyorsabbá válik.
		KI	X	<b>Nincs sziréna hangjelzés</b> A sziréna kimenet nem jelez.
5	Sziréna hangjelzés üzemzavar esetén	BE		<b>Sziréna hangjelzés üzemzavar esetén</b> Bármely hiba fellépésénél a sziréna is csippan 10 másodpercenként kétszer, hasonlóan a billentyűzeti hangjelzéshez. Billentyű lenyomásra mindkettő elhallgat.
		KI	X	<b>Nincs sziréna hangjelzés</b> A sziréna kimenet nem jelez.
6	Hangos kilépési késleltetés	BE	X	<b>Hangos kilépési késleltetés sürgetéssel</b> A kilépési késleltetés alatt a billentyűzeti hangjelző másodpercenkénti hangjelzést ad, mely az utolsó 10 másodpercben gyorsabbá válik, így figyelmeztet a kilépési idő csökkenésére.
		KI		<b>Csendes kilépési késleltetés</b> Nincs hangjelzés a kilépési késleltetés alatt.
7	Kilépési késleltetés megszakítása	BE		<b>Kilépési késleltetés megszakításának engedélyezése</b> A késleltetés 1 típusú zóna első visszaállása, a kilépési késleltetés alatt, megszakítja azt, a rendszer azonnal élesedik. Minden kilépési hangjelzés elhallgat, ezzel jelezve az élesített állapotot.
		KI	X	<b>Kilépési késleltetés megszakításának tiltása</b> Az előző funkció nem működik, a teljes kilépési késleltetési ciklus lezajlik.
8	Tűz sziréna kikapcsolása	BE		<b>Tűzjelzés kódbevitelig</b> A kimenet addig aktív, míg egy érvényes felhasználói kódot be nem léptetnek.
		KI	X	<b>Tűzjelzés követi a sziréna időt</b> A tűzjelzés leáll a sziréna idő lejártá után, vagy érvényes kód beírása után.

**[015] Harmadik rendszer opciók kód**

Opció	Elnevezés	Allapot	Alap	Leírás
1	[F] Tűz gomb	BE	X	<b>[F] Tűz gomb engedélyezve</b> A tűz billentyűk 2 másodperces lenyomásakor a panel aktiválja a riasztó kimenetet a tűzjelzésnek megfelelően. Billentyűzeti tűzjelzés jelentést küld a felügyeletre. <i>Megjegyzés: Ha engedélyezett, mindig riasztást generál, kivéve a programozói módban, ahol a szekción belüli adatok átlépésére használható.</i> <i>Megjegyzés: A Tűz, Orvosi segély és Pánik jelzések a Partíció1 riasztás / visszaállítás hívásirányát követik.</i> <i>Megjegyzés: A Tűz, Orvosi segély és Pánik jelzések az elsőtétített és kizárás alatti billentyűzeteken is működnek.</i>
		KI		<b>[F] Tűz gomb tiltva</b> Nincs engedélyezve a Billentyűzeti tűzjelzés.

2	[P] Pánik gomb	BE		<b>[P] Pánik gomb hangos</b> A pánik billentyű 2 másodperces nyomvatartásával a panel háromszor megszólaltatja a billentyűzet csipogóját és bekapcsolja a riasztás kimenetet, míg kódot nem kap, ill., míg a sziréna idő le nem jár. Billentyűzeti pánik jelzés jelentést küld a felügyeletre. <i>Megjegyzés: A Tűz, Orvosi segély és Pánik jelzések a Partíció1 riasztás / visszaállítás hívásirányát követik.</i> <i>Megjegyzés: A Tűz, Orvosi segély és Pánik jelzések az elsőtétített és kizárás alatti billentyűzeteken is működnek.</i>
		KI	X	<b>[P] Pánik gomb csendes</b> A pánik billentyű 2 másodperces lenyomása semmilyen hangjelzéssel nem jár. Billentyűzeti pánik jelzés jelentést küld a felügyeletre.
3	Gyors kilépés	BE		<b>Gyors kilépés engedélyezve</b> A Gyors kilépés lehetővé teszi egy élesített helyiség elhagyását késleltetett 1 vagy késleltetett 2 zónán át a rendszer hatástalanítása és újraélesítése nélkül otthonmaradó élesítés alatt. Ha a [*][0] parancsot beütöttük a panel két perces időablakot nyit a felhasználó számára a távozáshoz. Ekkor a panel nem veszi figyelembe a késleltetett zóna első aktiválódását. Amikor a késleltetett zóna nyugalomba kerül, a két perces időablak lezárul. Ha egy másik késleltetett zóna megsértésre kerül, vagy a zóna nem kerül nyugalomba a két perces időablak alatt, akkor elindul a belépési késleltetés. Az otthonmaradó zónák kiiktatása megmarad.
		KI	X	<b>Gyors kilépés tiltva</b> Nincs lehetőség késleltetett zóna átmeneti felfüggesztésére.
4	Gyors élesítés / Funkció gombok	BE	X	<b>Gyors élesítés engedélyezve / Nem kell kód a funkciógombokhoz</b> A panel a [*][0] beütésével élesíthető. Ez főleg akkor hasznos, ha felhasználói kód nélkül kívánunk egy partíciót élesíteni. A gyors élesítés funkciónak engedélyezve kell lenni a Stay/Away gombok kód nélküli működtetéséhez. Az egyéb funkció gombok szintén használhatóak kód nélkül.
		KI		<b>Gyors élesítés tiltva / Kód kell funkció gombokhoz</b> A panel nem élesíthető [*][0] beütésével. Az összes funkcióbillentyű használatához kód szükséges. <i>Megjegyzés: Ha PC5132 v3.0 vagy régebbi van a rendszerben, az opciót BE-re kell állítani.</i>
5	Kiiktatáshoz kód kell	BE		<b>Kiiktatáshoz kód szükséges</b> A [*][1] parancs a zónák kiiktatására szolgál. Ha a felhasználó élesítés alatt szeretne bejutni egy egyébként védett területre, vagy sérült (fizikailag) zónát kell kiiktatni a rendszerből a szerviz megérkezéséig. A partíció élesíthető kiiktatott zónával. A kiiktatott zóna nem vált ki riasztást. A zónák kiiktatása csak kiiktatásra engedélyezett felhasználói kódokkal lehetséges.
		KI	X	<b>Kiiktatáshoz nem szükséges kód</b> A zónák kiiktatása kód nélkül is lehetséges.
6	Mesterkód változtatható	BE		<b>Mesterkód nem változtatható</b> Ilyenkor csak a telepítói programozásban tudjuk megváltoztatni.
		KI	X	<b>Mesterkód megváltoztatható</b> Ilyenkor a [*][5] funkcióval is meg tudjuk változtatni.
7	TLM - Telefonvonal figyelés	BE	X	<b>TLM engedélyezve</b> A panel figyelemmel kíséri a telefonvonal meglétét és esetleges megszakadásakor hibát jelez. Minden 10 másodpercen megvizsgálja a vonalat. Ha a telefonvonal feszültsége 3 V alatt van a TLM hiba késleltetés szekcióban beprogramozott kísérletek után is, a panel jelzi a hibát.
		KI		<b>TLM tiltva</b> A panel nem figyel a telefonvonal meglétét.
8	TLM hiba hangos	BE		<b>Élesített állapotban sziréna TLM hiba jelzés</b> Élesített rendszer esetén a TLM hibára a sziréna is riasztás jelzést ad. Érvényes kód beírása, vagy a sziréna idő lejártá után hallgat el.
		KI	X	<b>Élesített állapotban billentyűzet hangjel. ha TLM hiba van</b> Csak a billentyűzeti hangjelző jelez TLM hiba estén.

**[016] Negyedik rendszer opciós kód**

Opció	Elnevezés	Állapot	Alap	Leírás
1	AC hiba kijelzés	BE	X	<b>AC hiba kijelezve</b> Az AC hiba esetén a billentyűzeti hibajelzés is látszik, és a beállított késleltetés után jelentést küld a felügyeletre.
		KI		<b>AC hiba nincs kijelezve</b> Csak jelentést küld a felügyeletre, a billentyűzeten nem látszik a hibajelzés, csak [*][2] billentyűk lenyomása után látható az AC hiba.
2	AC hiba villogás	BE		<b>"Hiba" jelzőfény villog, ha AC hiba van</b> AC hiba esetén, a hiba fennállása alatt a hibajelzőfény villog. A hiba kezdetét, és az AC meglétét 30 másodpercen belül érzékeli. Ez a beállítás felülvezérli az AC hiba kijelzés opciót.
		KI	X	<b>"Hiba" jelzőfény nem villog, ha AC hiba van</b> AC hibánál a hibajelző LED nem villog.
3	Billentyűzet kikapcsolás	BE		<b>A billentyűzet kikapcsol, ha nincs használva</b> Billentyűzet kikapcsolásnál a billentyűk kivételével a teljes világítása és az LCD kijelző elsötétül, ha 30 másodpercig egyetlen billentyű sem kerül megnyomásra. A panel visszakapcsolja a világítást abban az esetben, ha belépési késleltetés kezdődik, vagy riasztás történik. A világítás akkor is visszaáll, ha valamelyik billentyűt megnyomjuk, vagy a kód kell az elsötétítés visszaállításához opció engedélyezése esetén érvényes felhasználói kódot ad meg.
		KI	X	<b>Mindig aktív billentyűzet kijelző</b> A billentyűzet nem sötétedik el.
4	Billentyűzet kikapcsolás visszaállítás	BE		<b>Kód kell a billentyűzet kikapcsolás visszaállításához</b> A billentyűzet kikapcsolás visszaállításához opció engedélyezése esetén érvényes felhasználói kódot kell megadni.
		KI	X	<b>Nem szükséges kód</b> Bármely billentyű lenyomására megszűnik a kikapcsolás.
5	Billentyűzet háttérvilágítás	BE	X	<b>Billentyűzet háttérvilágítás engedélyezve</b> A billentyűzet háttérfénye állandóan engedélyezve van.
		KI		<b>Billentyűzet háttérvilágítás tiltva</b> A háttérfény állandóan tiltva van.

6	Energia takarékos üzemmód	BE		<b>Energiatakarékos mód engedélyezve</b> Takarékos üzemmód opció engedélyezése esetén a panel a teljes billentyűzetvilágítást (a háttérvilágítást is) kikapcsolja AC kimaradás esetén az akkumulátor kímélése érdekében. A világítás visszajön billentyű lenyomásra, bejáratí késleltetésre, riasztásra. 30 másodperc múlva visszatér a billentyűzet kikapcsolás.
		KI	X	<b>Energiatakarékos mód tiltva</b> Nincs engedélyezve az energiatakarékos mód.
7	Kiiktatási állapot kijelzése	BE		<b>Élesített rendszer jelzi a kiiktatásokat</b> Élesített rendszernél is jelzi a zónakiiktatásokat.
		KI	X	<b>Élesített rendszer nem jelzi a kiiktatásokat</b> Csak hatástalanított rendszernél jelzi a zónakiiktatást. <i>Megjegyzés: Ez csak a [*][1] kézi kiiktatás kijelzésére vonatkozik.</i>
8	Billentyűzet szabotázs	BE		<b>Billentyűzet szabotázs engedélyezve</b> Figyeli a billentyűzet leszerelését a falról.
		KI	X	<b>Billentyűzet szabotázs tiltva</b> Nem figyeli a billentyűzet leszerelését a falról. <i>Megjegyzés: Ha ezt a funkciót használja, akkor a billentyűzeteket megfelelően kell telepíteni.</i>

**[017] Ötödik rendszer opció kód**

Opció	Elnevezés	Állapot	Alap	Leírás
1	WLS kulcsos hatástalanítás	BE	X	<b>WLS kulcshoz nincs kódhasználat*</b> Ha engedélyezzük a Vezeték nélküli kulcs nem használ kódos opciót, akkor a hatástalanítás gomb működni fog azokon a kulcsokon is, amelyek nincsenek felhasználói kódhoz rendelve. Csak a PC5132 v3.0 és magasabb verziószámú vevőknél lehet a kulcsokat kódokhoz rendelni. <i>Megjegyzés: Ezt az opciót engedélyezni kell, ha V3.0-nál korábbi verziójú PC5132 modult használunk.</i> <i>Megjegyzés: Amennyiben a vezeték nélküli kulcsokat felhasználói kóddal használjuk és a PC1616/PC1832/PC1864 panelt gyári alapértékre állítjuk, akkor a PC5132 modult is vissza kell állítani a gyári alapértékekre!</i>
		KI		<b>WLS kulcshoz kódhasználat</b> Csak a felhasználói kódhoz rendelt kulcsokon működik a hatástalanítás gomb.
2	RF ütközés eseménytár bejegyzés	BE		<b>RF ütközés esemény 5 perc után</b> Az RF ütközés csak 5 perc után kerül be az eseménytárba.
		KI	X	<b>RF ütközés esemény 30 másodperc után</b> Az RF ütközés már 30 másodperc után bekerül az eseménytárba.
3	RF ütközés hangjelzés	BE		<b>Hangos RF ütközés hibajelzés</b> RF ütközés hiba esetén a billentyűzeti hibajelzés hallható.
		KI	X	<b>Csendes RF ütközés hibajelzés</b> Csak a billentyűzeti fényjelző jelzi a hibát.
4	Kettős zóna jelzés (Double hit)	BE		<b>Kettős zóna jelzés engedélyezve (Double hit)</b> Két riasztás jelzés ugyanabból a zónából a keresztzóna időzítő lejártá előtt, Rendőrségi riasztás vagy keresztzóna riasztás kerül be az eseménytárba, ill. ilyen jelentést küld a felügyeleti állomásra.
		KI	X	<b>Kettős zóna jelzés tiltva</b> Ugyanannak a zónának a kétszeri megsértése nem okoz rendőrségi vagy keresztzóna riasztást. Ha két külön zóna riaszt a keresztzóna időzítő lejártá előtt, akkor Rendőrségi riasztás vagy keresztzóna riasztás kerül be az eseménytárba, ill. ilyen jelentést küld a felügyeleti állomásra. <i>Megjegyzés: Ez a jellemző csak a következő típusú zónákra állítható be: Követő, Követő késleltetett, Követő otthonmaradó, Azonnali otthonmaradó.</i>
5	Késői zárás	BE		<b>Késői zárás engedélyezve</b> Ha automata élesítés előriasztása alatt élesítik a partíciót, akkor késői zárás jelentést küld a felügyeletre.
		KI	X	<b>Késői zárás tiltva</b> Nem veszi figyelembe az előriasztás.
6	Téli-nyári időszámítás	BE		<b>Téli-nyári időszámításra átállás enged.</b> A panel automatikusan vált a téli/nyári időszámítás között a [168] és a Szekció [169]-ben programozott időpontoknak megfelelően.
		KI	X	<b>Téli-nyári időszámításra átállás tiltva</b> Nem vált a rendszer automatikusan a téli-nyári időszámítások között. <i>Megjegyzés: Az átállás időtartamára eső beállított események ütközése előfordulhat.</i>
7	Későbbi felhasználásra	BE	X	
		KI		
8	Sziréna hangjelzés Távozó élesítés esetén	BE		<b>Sziréna hangjelzés csak távozó élesítés/hatástalanításnál</b> Ha az Élesítés / hatástalanítás sziréna jelzés opció engedélyezve van, akkor csak távozó élesítés / hatástalanítás alatt van hangjelzés.
		KI	X	<b>Sziréna hangjelzés minden élesítés/hatástalanításnál</b> Minden élesítés / hatástalanítás esetén van hangjelzés.

**[018] Hatodik rendszer opció kód**

Opció	Elnevezés	Állapot	Alap	Leírás
1	Periodikus teszt kizárás	BE		<b>Periodikus teszt átvitel kizárás engedélyezve</b> A periodikus teszt jelentést csak akkor küldi át a rendszer, ha más jelentés nem került átküldésre a felügyelet felé. Például, ha 3 naponta kell jelentést küldeni a központnak és az utolsó tesztjelentés óta valamilyen jelentést sikeresen küldött a felügyeletre, akkor nullázódik a számláló, és innen kezd számolni a három napot.
		KI	X	<b>Periodikus teszt átvitel kizárás tiltva</b> Minden esetben átküldi a jelentést.
2	Későbbi felhasználásra	BE		
		KI	X	
3	Későbbi felhasználásra	BE		
		KI	X	
4	Későbbi felhasználásra	BE		
		KI	X	
5	Billentyűzeti csipogó sziréna követő riasztáskor	BE		<b>Billentyűzeti csipogó sziréna követő</b> A billentyűzet csipogója a hozzátartozó partíció riasztáskor folyamatos hangjelzést ad.
		KI	X	<b>Nem sziréna követő</b> A billentyűzeti hangjelző nem ad hangjelzést riasztáskor. Csak olyan eseményekkor szól, amik közvetlenül a csipogót is vezérik.

6	Keresztzóna / Rendőrségi kód Betörés ellenőrzés	BE		<p><b>Keresztzóna engedélyezve</b> A panel a keresztzóna attribútumot használja a betörés ellenőrzésre. Riasztás csak akkor jön létre, ha meghatározott időn belül két, vagy több keresztzóna attribútumú zónát sértenek meg. Amikor egy keresztzóna attribútumú zónát megsértésre kerül nem történik helyi jelzés (kivéve Belépési késleltetés, vagy Rendszer esemény PGM kimenet aktiválása, ha van ilyen), hanem a Keresztzóna időzítő indul. Ha egy másik Keresztzóna attribútumú zóna is megsértésre kerül az időzítő lejárt előtt, akkor a panel átküldi az első zóna riasztását, a keresztzóna jelentést, majd a második zóna riasztását a felügyeletre, és indítja a helyi riasztás jelzést is. Ha nem történik másik zóna sértes az időzítő alatt, akkor nem lesz helyi jelzés, viszont Betörés nem ellenőrzött esemény kerül bejegyzésre, ill. átküldésre a felügyeletre. Ha double hit engedélyezve van, akkor egy zóna többszörös megsértését figyelembe veszi a rendszer.</p> <p>Ha ez a funkció nem engedélyezett, akkor a Rendőrségi kód van engedélyezve.</p> <p><i>Megjegyzés: A Keresztzóna/Rendőrségi kód időzítő a kereszt zóna esetén másodpercben, a Rendőrségi kód esetén percben értendő.</i></p> <p><i>Megjegyzés: Tűz zóna esetén nem használható ez az attribútum.</i></p> <p><i>Megjegyzés: A Keresztzóna engedélyezése esetén a helyi hangos szabotázs jelzést (DEOL bekötés esetén) PGM és külön szabotázs zóna alkalmazásával lehet megoldani.</i></p>
		KI	X	<p><b>Rendőrségi kód engedélyezve</b> A panel a Rendőrségi kódot használja a Betörés ellenőrzésre. Minden zóna megsértése a típusának megfelelően indítja riasztást (vagy a késleltetését).</p>
7	Kilépési késleltetés újraindítása	BE		<p><b>Kilépési késleltetés újraindítás engedélyezve</b> A kilépési késleltetési idő alatt a késleltetett zóna első megsértése és alapállapotba állása újra indítja a késleltetést.</p>
		KI	X	<p><b>Újraindítás tiltva</b> A kilépési késleltetés nem indul újra.</p> <p><i>Megjegyzés: A kilépési késleltetés csak egyszer indítható újra. Beleértve az Away funkció gombos újraindítást is.</i></p>
8	AC hiba csipogás	BE		<p><b>AC hiba hangjelzés engedélyezve</b> AC hiba a billentyűzet hangjelzőjén is jelez.</p>
		KI	X	<p><b>AC hiba hangjelzés tiltva</b> Az AC hiba csendes.</p>

**[019] Hetedik rendszer opciós kód**

Opció	Elnevezés	Állapot	Alap	Leírás
1	Hangos vezeték nélküli zónahiba élesítés alatt	BE		<p><b>Hangos vezeték nélküli zónahiba élesítés alatt</b> Ha zónahiba keletkezik élesítés alatt a Bell- kimenet aktiválódik kód bevitelig, vagy sziréna lekapcsolás ideig. A zóna típus meghatározza, hogy keletkezik-e hangos jelzés. Ez azt jelenti, hogy az otthonmaradó zónák otthonmaradó módú élesítés esetén nem okoznak riasztást. A csendes 24 órás típusú zónák semmilyen élesítés (otthonmaradó / távozó) esetén nem okoznak hangos riasztást.</p>
		KI	X	<p><b>Vezeték nélküli zónahiba élesítés alatt nem jelez a szirénán</b> Ha zónahiba keletkezik élesítés alatt a Bell- kimenet nem aktiválódik</p>
2	Hibák tárolása	BE		<p><b>Hibák tárolása</b> Ha hiba lép fel a rendszerben, akkor normál esetben a Hiba LED jelzi. Ha a hiba megszűnik mielőtt a [*][2] menüben megnézné, akkor a hiba tárolódik. A hibajelzés akkor szűnik meg, ha a [#] gomb lenyomásával kilép a [*][2] menüből. Ekkor törlődik a Hiba LED, ha más hiba nincs a rendszerben. Ha a letelik a [*][2] menü megtekintési ideje, akkor kilép a hiba kijelzésből, és nem törlődik a hibajelzés.</p>
		KI	X	<p><b>Hiba kijelzés követi a visszaállást</b> Ha hiba lép fel a rendszerben, akkor normál esetben a Hiba LED jelzi. Ha a hiba megszűnik, törlődik a Hiba LED jelzése is.</p>
3	Első riasztott zóna kijelzése	BE		<p><b>Első zóna riasztás kijelzése engedélyezve</b> Ha élesítés alatt több zónáról volt riasztás, akkor a hatástalanítás után csak az első riasztást kiváltó zóna látszik. A [*][3] menüben visszanezve a riasztásokat, az összes riasztást kiváltó zóna látszik.</p>
		KI	X	<p><b>Első zóna riasztás kijelzése tiltva</b> Ha élesítés alatt több zónáról volt riasztás, akkor a hatástalanítás után az összes riasztást kiváltó zóna látszik.</p>
4	Későbbi felhasználásra	BE		
		KI	X	
5	Keybus hiba jelez a szirénán	BE		<p><b>Keybus hiba jelez a szirénán</b> Keybus, akkumulátor, sziréna áramkör, és az AC hiba 10 másodpercen belül kijelzésre kerül a billentyűzeten. Ha engedélyezve van ez az opció, akkor a Keybus hiba a Bell-en is jelez.</p>
		KI	X	<p><b>Keybus hiba nem jelez a szirénán</b> Ha nincs engedélyezve ez az opció, akkor a Keybus hiba a Bell-en nem jelez.</p>
6	Billentyűzet Zöld LED	BE		<p><b>Billentyűzet Zöld LED Táp kijelzés</b> A LED jelzi az AC meglétét.</p>
		KI	X	<p><b>Billentyűzet Zöld LED Üzemkész kijelzés</b> A LED az üzemkész - élesítésre kész állapotot jelzi vissza.</p>
7	[*][6] Hozzáférés	BE		<p><b>[*][6] hozzáférhető minden kód számára</b> A [*][6] Felhasználói funkció menü minden felhasználó részére hozzáférhető.</p>
		KI	X	<p><b>[*][6] hozzáférhető Mesterkód számára</b> A [*][6] Felhasználói funkció menü csak a mesterkódú felhasználó részére hozzáférhető.</p>
8	Későbbi felhasználásra	BE		
		KI	X	

**[020] Billentyűzeti zóna hozzárendelés**

Minden billentyűzethez, mely rendelkezik zóna bemenettel, köthető egy eszköz (pl. nyitásérzékelő).

Lsd. billentyűzeti zóna vezetékezés. Egy billentyűzethez egy zóna rendelhető. Bármelyik zónaszámra programozható a billentyűzeti zóna. Felülvezérli az alappanel, ill. a bővítpanel zónáit.

A Szekció [020]-ban 8 db 2 számjegyes számot kell megadni. Sorrendben az 1-8 billentyűzet zónabemeneteire használt zónaszámok (01-64). Ha valamely sorszámú billentyűzeten nem használt a zónabemenet, akkor a megfelelő helyre 00 értéket kell írni.

**[021] Nyolcadik rendszer opciós kód**

Opció	Elnevezés	Állapot	Alap	Leírás
1	Felhasználói kód blokkolva a belépési késleltetés alatt	BE		<b>Felhasználói kód blokkolva a belépési késleltetés alatt</b> A belépési késleltetés alatt a felhasználói kódot nem fogadja el a rendszer. Csak kulcsos kapcsoló használható a hatástalanításra a belépési késleltetés alatt. <i>Megjegyzés: UK verziójú panel esetén használható funkció</i> <i>Megjegyzés: Ha a rendszer [*][9] élesítésben van, akkor nem használható a vezeték nélküli kulcs a hatástalanításra.</i>
		KI	X	<b>Felhasználói kód nincs blokkolva a belépési késleltetés alatt</b> A belépési késleltetés alatt a felhasználói kódot elfogadja a rendszer.
2	EN belépési késleltetés	BE		<b>EN belépési eljárás - Átviteli késleltetés a belépési késleltetés alatt</b> A következő zóna típusok követik a Sziréna késleltetést, ha zónasértés történik abban a partícióban, ahol folyamatban van a belépési késleltetés: Azonnali, Követő, Követő otthonmaradó, Késleltetett otthonmaradó, 24 órás (csipogó, betörés, támadás-holdup, gáz, hő, orvosi, támadás-pánik, vészhelyzet, sprinkler, vízömlés, fagyás, kapcsolt szabotázs, Sziréna / csipogó, szabotázs), követő késleltetett, nappali, éjszakai zónák, 24 órás PGM2 bemenet. Az Átviteli késleltetést engedélyezni kell minden betörés zónára, ha ez a funkciót használta. Az Átviteli késleltetésnek és Sziréna késleltetésnek hosszabbnak kell lennie, mint a Belépési késleltetés. Ha a Belépési késleltetés letelik, akkor a Sziréna késleltetés megszakad, és a sziréna megszólal. Bármely betörés zóna, mely meg lett sértve a belépési késleltetés alatt, követi az Átviteli késleltetést. Amikor a belépési késleltetés lejár, a panel késlelteti a riasztások kommunikálását további 30 másodpercig, a felhasználónak időt adva a rendszer hatástalanítására. A rendőrségi kód vagy a betörés ellenőrzési időzítő nem indul a 30 másodperc leteltéig érvényes hatástalanítási eljárás nélkül. Ha zóna sértés történik, de a Belépési késleltetés nem aktív, a sziréna megszólal, és a kommunikáció azonnal indul a zóna típusától függően. <i>Megjegyzés: Az Átviteli késleltetést engedélyezni kell minden betörés zónára, ha ez a funkciót használja.</i> <i>Megjegyzés: Az Átviteli késleltetésnek és Sziréna késleltetésnek hosszabbnak kell lennie, mint a Belépési késleltetés.</i>
		KI	X	<b>Normál belépési eljárás - Átviteli késleltetés mindig</b> Ha a Sziréna késleltetés aktív, akkor egy betörés zónából érkező jelzés követi a Sziréna késleltetési időt, függetlenül a Belépési késleltetéstől. A Kommunikációs késleltetés szintén így működik.
3	Későbbi felhasználásra	BE		
		KI	X	
4	Későbbi felhasználásra	BE		
		KI	X	
5	Későbbi felhasználásra	BE		
		KI	X	
6	Hatástalanítás (WLS kulcs)	BE		<b>Kulcsos kapcsolós hatástalanítás csak a belépési késleltetés alatt</b> Minden kulcsos kapcsoló és vezeték nélküli kulcs csak akkor hatástalanítja a rendszert, ha a belépési késleltetés aktív.
		KI	X	<b>Kulcsos kapcsolós hatástalanítás bármikor</b> Minden kulcsos kapcsoló és vezeték nélküli kulcs bármikor hatástalanítja a rendszert, a belépési késleltetéstől függetlenül.
7	Telepítói belépéshez DLS ablak engedélyezés	BE		<b>Telepítói belépéshez DLS ablak engedélyezés szükséges</b> A programozói módba való belépéshez szükséges a DLS ablak engedélyezése. A DLS ablak a [*][6][Mesterkód][5] segítségével engedélyezhető. <i>Megjegyzés: A funkció működéséhez a Szekció [401] Opció 2-nek BE állapotba kell lennie.</i>
		KI	X	<b>Telepítő bármikor beléphet</b> Telepítő bármikor beléphet a programozásba.
8	Élesítés tiltás	BE		<b>Minden hiba tiltja az élesítést</b> Ha bármilyen hiba van a rendszerben, az nem élesíthető, amíg a hiba nem kell törlésre, nyugtázásra.
		KI	X	<b>A hibák nem tiltják az élesítést</b> A rendszer élesíthető meglévő hiba esetén is.

**[022] Kilencedik rendszer opciós kód**

Opció	Elnevezés	Állapot	Alap	Leírás
1	Felhasználói kód szükséges a [*][1], [*][2], [*][3] menükhöz	BE		<b>Felhasználói kód szükséges a [*][1], [*][2], [*][3] menükhöz</b> Csak felhasználói kóddal lehet belépni ezekbe a menükhöz. Az esemény bejegyzésre kerül az eseménnyárba, ahol a felhasználó sorszáma is eltárolódik. <i>Megjegyzés: PK55XX vagy RFK55XX billentyűzet szükséges.</i> <i>Megjegyzés: Nem használható a PC5400 modullal.</i>
		KI	X	<b>Felhasználói kód nem szükséges a [*][1], [*][2], [*][3] menükhöz</b> Nem szükséges Felhasználói kód a menükhöz.
2	Billentyűzet kikapcsolás élesítés alatt	BE		<b>Billentyűzet kikapcsolás élesítés alatt</b> A billentyűzet kikapcsol a programozott idő után (Szekció [021] Opció 3), ha a rendszer élesítve lett. <i>Megjegyzés: Csak a Képesi késleltetés letelte után indul az időzítés.</i>
		KI	X	<b>Billentyűzet kikapcsolás normál működés szerint</b> A billentyűzet kikapcsol a programozott idő után (Szekció [021] Opció 3), akár élesítve, akár hatástalanítva van a rendszer.
3	Későbbi felhasználásra	BE		
		KI	X	
4	Mesterkóddal kiiktatható a Támadás (Holdup) zóna	BE		<b>Csak Mesterkóddal iktatható ki a Támadás (Holdup) zóna</b> Egyéb más felhasználói kód esetén hiba hangjelzés hallható, ha megpróbálja kiiktatni a zónát.
		KI	X	<b>Bármely kóddal kiiktatható a Támadás (Holdup) zóna</b> Bármely Mesterkóddal kiiktatható a Támadás (Holdup) zóna

5	Időzítés a PGM 05, 06, 17, 18 opciókhoz	BE		<b>Időzítés a PGM 05, 06, 17, 18 opciókhoz</b> A PGM állapotok 5 másodperc után váltanak vissza az alapállapotba.
		KI	X	<b>Nincs időzítés a PGM 05, 06, 17, 18 opciókhoz</b> A PGM állapotok csak az állapot megszűnése esetén váltanak vissza az alapállapotba.
6	RF mulasztás	BE		<b>RF mulasztás engedélyezve</b> Ha bármely vezeték nélküli zóna felügyelete jelzését nem veszi a PC5132 vevőegység 15 perces periódus alatt, akkor a panel Nem élesíthető állapotba kerül. Élesített állapotú rendszer esetén a zónahiba riasztást eredményez. A panel ún. 'RF mulasztás' csendes hibajelzést ad (nincs hibacsipogás, csak a hibafény látszik), mely csak [*][2] menüben nézhető vissza. A Felhasználó felülbíráhatja ezt a jelzést és élesítheti rendszert.
		KI	X	<b>RF mulasztás tiltva</b> A rendszer nem jelez RF mulasztást, ha 15 percig nem vesz jelzést egy vezeték nélküli eszköztől.
7	Nyitott zónák törlik az élesítést	BE		<b>Nyitott zónák törlik az élesítést</b> Ha nyitott zónák vannak a kilépési késleltetés végén, akkor törölődik az élesítés.
		KI	X	<b>Nyitott zónák nem törlik az élesítést</b> Ha nyitott zónák vannak a kilépési késleltetés végén, akkor nyitott zónákkal kerül élesítésre a rendszer.
8	Kilépési késleltetési hang az Otthonmaradó élesítésnél	BE		<b>Hallható kilépési késleltetési hang az Otthonmaradó élesítésnél</b> Otthonmaradó élesítés esetén a kilépési késleltetés alatt 3 másodpercenként 1 hangjelzést ad a billentyűzet.
		KI	X	<b>Csendes kilépési késleltetés az Otthonmaradó élesítésnél</b> Otthonmaradó élesítés esetén a kilépési késleltetés alatt nem ad hangjelzést a billentyűzet.

**[023] Tizedik rendszer opciók kód**

Opció	Elnevezés	Állapot	Alap	Leírás
1	[F] Tűz gomb	BE		<b>[F] Tűz gomb csak csipog</b> Ha az [F] Tűz gombot lenyomják, csak nyugtázó csipogást ad a billentyűzet.
		KI	X	<b>[F] Tűz gomb csipog és sziréna</b> Az [F] Tűz gomb hatására a billentyűzet csipog, és sziréna kimenet aktiválódik.
2	200 Baud Nyitás/ Zárás azonosító kapcsoló	BE		<b>200 Baud Nyitás/ Zárás azonosító kapcsoló BE</b> Az azonosító 2 az élesítéshez, 1 a hatástalanításhoz.
		KI	X	<b>200 Baud Nyitás/ Zárás azonosító kapcsoló KI</b> Az azonosító 1 az élesítéshez, 2 a hatástalanításhoz.
3	Teszt átvitel csak élesített állapot mellett	BE		<b>Teszt átvitel csak élesített állapot mellett</b> A panel a teszt jelentést megadott időközrel, időpontban küldi a felügyeletre, de csak ha élesítve van a rendszer.
		KI	X	<b>Teszt átvitel bármikor (élesített, hatástalanított)</b> A panel a teszt jelentést megadott időközrel, időpontban küldi a felügyeletre, élesített állapottól függetlenül.
4	Teszt átvitel számláló	BE		<b>Teszt átvitel számláló órában</b> A panel a megadott teszt átviteli időköz értékét órában számolja.
		KI	X	<b>Teszt átvitel számláló napban</b> A panel a megadott teszt átviteli időköz értékét napban számolja.
5	Otthonmaradó / Távozó kapcsolás	BE		<b>Távozó módból Otthonmaradó módba való kapcsolás tiltva</b> A rendszer nem kapcsolható Távozó élesítési módból Otthonmaradó módba a [Stay] funkcióbillentyű segítségével.
		KI	X	<b>Távozó módból Otthonmaradó módba való kapcsolás engedélyezve</b> A rendszer átkapcsolható Távozó élesítési módból Otthonmaradó módba a [Stay] funkcióbillentyű segítségével.
6	2 irányú audió lekapcsolás	BE		<b>2 irányú audió nem kapcsol le új eseménynél</b> A rendszer nem kapcsolja le a kétirányú audiót új eseménykor.
		KI	X	<b>2 irányú audió lekapcsolás új eseménynél</b> A rendszer lekapcsolja a kétirányú audiót új eseménykor.
7	Hiba hangjelzés csendes	BE		<b>Hiba hangjelzés csendes</b> Ha hiba van a rendszerben, akkor nem csipog a billentyűzet.
		KI	X	<b>Hiba hangjelzés csipog minden 10. másodpercben</b> Ha hiba van a rendszerben, akkor a billentyűzet minden 10 másodpercben rövid csipogó hangjelzést ad.
8	Kulcsos kapcsolós élesítési mód	BE		<b>Kulcsos kapcsolós élesítés Távozó módban</b> A kulcsos kapcsolós élesítés mindig Távozó mód élesíti a rendszert.
		KI	X	<b>Kulcsos kapcsolós élesítés Otthonmaradó vagy Távozó</b> A kulcsos kapcsolós élesítés a késleltetett zóna megsértésétől függően élesíti a rendszert.

**[030] Gyors/normál válasz idejű hurok kijelölés**

Az alappanelen lévő nyolc zónabemenet programozható Gyors/normál válasz idejű hurokknak.

A gyors hurok idő 36 ms, a normál 400 ms. A gyors hurokokat tipikusan a rezgésérzékelőkhöz használják.

### 5.3 Bővített rendszerprogramozás

Az

attribútumok két csoportba lettek bontva: 1-8-ig és 9-16-ig! A két csoport között a [9]-es billentyű lenyomásával lehet váltani a zóna attribútum szekción belül. Ha a Ready ("Üzemkész") LED világít, akkor az 1-8-ig csoport állítható; ha Ready ("Üzemkész") és az Armed (Bekapcsolva) LED-ek világítanak, akkor a 9-16-ig csoport állítható. Mindkét csoportban 1-8 számok segítségével állíthatóak az 1-8 fények (1-8, ill. 9-16 opció).

*Megjegyzés: A Zónák attribútumát ne változtassa meg a gyárról.*

#### [101]-[164] Zóna attribútumok:

Opció	Elnevezés		Leírás
1	Sziréna	BE	<b>Sziréna hangos</b> A zóna riasztása esetén aktiválódik a sziréna kimenet.
		KI	<b>Sziréna csendes</b> A zóna riasztása esetén nem aktiválódik a sziréna kimenet.
2	Folyamatos	BE	<b>Sziréna folyamatos</b> A zóna riasztása esetén folyamatos a sziréna kimenet.
		KI	<b>Sziréna szaggatott</b> A zóna riasztása esetén szaggatott a sziréna kimenet.
3	Ajtócsengő	BE	<b>Ajtócsengő engedélyezve</b> Adott particióban lévő minden billentyűzet csipog az adott zóna megsértésekor és nyugalomba kerülésekor. Az ajtócsengő funkció élesített és hatástalanított rendszer esetén is működik. <i>Megjegyzés: A [*][4]-es gombokkal kapcsolható ki és be a billentyűzeti hangjelzés az engedélyezett zónákra.</i>
		KI	<b>Ajtócsengő tiltva</b> A zóna nem jelez bekapcsolt ajtócsengő esetén
4	Kiiktatás	BE	<b>Kiiktatás engedélyezve</b> A zóna kiiktatható a [*][1] menüben.
		KI	<b>Kiiktatás tiltva</b> A zónát nem lehet kiiktatni.
5	Kényszerített élesíthetőség	BE	<b>Kényszerített élesíthetőség engedélyezve</b> A rendszer (partició) élesíthető a zóna sértett (nyitott) állapot mellett is. A zóna csak ideiglenesen lesz kiiktatva, ha helyreáll (nyugalomba kerül), akkor a zóna visszakerül a rendszerbe, a beállított típusnak megfelelően fog tovább működni.
		KI	<b>Kényszerített élesíthetőség tiltva</b> A rendszer (partició) nem élesíthető a zóna sértett (nyitott) állapot mellett.
6	Riasztás számláló	BE	<b>Riasztás számláló engedélyezve</b> A zónáról érkező riasztás jelzéseket a programozott számláló elérése után nem veszi figyelembe a panel, és felügyeletre nem küld további jelzést. A sziréna is követi a riasztás számlálót.
		KI	<b>Riasztás számláló tiltva</b> A panel minden jelzésre újabb riasztást indít.
7	Átviteli késleltetés	BE	<b>Átviteli késleltetés engedélyezve</b> A felügyeletre a riasztás jelzés csak a programozott késleltetés után kerül átküldésre. Ha a megadott időzítőn belül érvényes felhasználói kódot írnak be, akkor a jelentés nem kerül átküldésre.
		KI	<b>Átviteli késleltetés tiltva</b> A felügyeletre a riasztás jelzés azonnal átküldés kerül.
8*	Vezeték nélküli / Címezhető	BE	<b>Vezeték nélküli / Címezhető zóna</b> A zóna nem veszi figyelembe a vezetékes zónabemenetet, hanem a PC5132 vezeték nélküli / PC51000 címezhető modultól érkező jelet kezeli.
		KI	<b>Vezetékes zóna</b> Normál vezetékes zóna.
9	Kereszt zóna	BE	<b>Kereszt zóna</b> A zónára engedélyezi a keresztzóna jellemzőt.
		KI	<b>Nem Kereszt zóna</b> A zónára nem engedélyezi a keresztzóna jellemzőt.
10-13	Későbbi felhasználásra	BE	
		KI	
14**	NC lezárás	BE	<b>NC lezárású zóna</b> A zóna lezárása NC.
		KI	<b>Normál lezárású zóna</b> A [013] szekcióban beállított lezárás érvényes a zónára.
15**	EOL lezárás	BE	<b>EOL lezárású zóna</b> A zóna lezárása EOL..
		KI	<b>Normál lezárású zóna</b> A [013] szekcióban beállított lezárás érvényes a zónára.
16**	DEOL lezárás	BE	<b>DEOL lezárású zóna</b> A zóna lezárása DEOL.
		KI	<b>Normál lezárású zóna</b> A [013] szekcióban beállított lezárás érvényes a zónára.

*Megjegyzés: A Keresztzóna engedélyezése esetén a helyi hangos szabotázs jelzést (DEOL bekötés esetén) PGM és külön szabotázs zóna alkalmazásával lehet megoldani.*

\* A 8-as opció az első 32 zóna esetén használható.

\*\* A 14, 15, 16 opciók csak az első 8 (alaplap) zónákra használható. A billentyűzetek és bővítő panelek zónái nem követik ezeket a funkciókat, a [013] szekcióban beállított lezárás érvényes a zónákra.

Amikor megváltoztat egy zónadefiniót a [001]-[004] szekcióban, akkor az attribútumok a Programozói kézikönyvben lévő táblázatban meghatározott érték szerint megváltoznak. Az attribútumok a gyári beállításra állnak, ha egy meghatározott zónának új zónadefiniót ad.

#### [165] Maximális hívási kísérletek minden telefonszámra

A maximális hívási kísérleteket lehet beállítani egységesen minden telefonszámra, mely után sikertelenség esetén FTC, azaz kommunikációs hibát ad a rendszer.

A gyári alapérték 005. Érvényes beállítás 001-005

*Megjegyzés: A PC1616/PC1832/PC1864 nem engedélyez 5-nél több híváskezdeményezést egy telefonvonalon egy eseményre. Ha nagyobb érték van beállítva, akkor is csak 5 próbálkozás lesz.*

#### [166] Tárcsázás után várakozás a handshake-re

Tárcsázás után maximálisan meddig várjon a kezdő handshake-re a vevőegységtől a kommunikátor, bármelyik formátum esetén.

A gyári alapérték 040 másodperc. Érvényes beállítás 001-255

#### [167] T-Link kommunikációs várakozás nyugtázásra

T-Linken keresztül küldött adatcsomag elküldése után meddig várjon a rendszer nyugtázásra.

A gyári alapérték 020 másodperc. Érvényes beállítás 001-255

#### [168]-[169] Nyári / Téli időszámítás átállás

A nyári / téli időszámítás átállás programozható 1 vagy 2 órát (előre, vagy vissza) vagy egy meghatározott dátumkor és időpontban, **(Példa 1:** 2006. március 5. 02:00), vagy egy hónap meghatározott napján **(Példa 2:** március első vasárnapján 02:00). Alább láthatóak a példák a dátum és idő beadására.

A Szekció [017]-ben Opció 6 engedélyezésével beállítható az átállás.

A Szekció [168]-ban beállítható az óra előre állítás ideje.

A Szekció [169]-ban beállítható az óra visszaállítás ideje.

**Példa 1:** 2006. március 5. 02:00

Opció	Érték	Leírás
1	003	<b>Hónap</b> Érvényes adat: 001-012 003: március
2	000	<b>Hét</b> Érvényes adat: 000, a meghatározott dátumhoz és időponthoz
3	005	<b>Nap</b> Érvényes adat: 001-031 005: a hónap 5. napja
4	002	<b>Óra</b> Érvényes adat: 000-023 002: időpont az átállításhoz
5	001	<b>Érték</b> Érvényes adat: 001-002 001: 001 órával áll át az idő

**Példa 2:** március első vasárnapján 02:00

Opció	Érték	Leírás
1	003	<b>Hónap</b> Érvényes adat: 001-012 003: március
2	001	<b>Hét</b> Érvényes adat: 001-005 001: az első hét a hónapban
3	000	<b>Nap</b> Érvényes adat: 000-006 000: vasárnap (006: szombat)
4	002	<b>Óra</b> Érvényes adat: 000-023 002: időpont az átállításhoz
5	001	<b>Érték</b> Érvényes adat: 001-002 001: 001 órával áll át az idő

**[170] PGM kimenet időzítés**

A PGM kimenet időzítése másodpercben az aktiválás után, ha PGM időzítés opció engedélyezve van. A gyári alapérték 005. Érvényes adat: 001-255.

*Megjegyzés: Ez az opció nincs hatással a PGM kimenetre, ha az Érzékelő részetre [03] van programozva.*

*Megjegyzés: Ha a Rendszer esemény PGM kimenet időzítő követőre van programozva, akkor minden attribútumot engedélyezni kell.*

**[171] Szabotázs PGM kimenet időzítő**

Ez az érték adja meg, hogy mennyi ideig marad kapcsolt a szabotázs PGM kimenet. Ha 000 a programozott érték, akkor követi a kimenet a szabotázs állapotot. Érvényes adat: 001-255 perc.

*Megjegyzés: Ez az időzítő törölhető érvényes kód megadásával.*

**[172] Settle késleltető időzítő**

Ezzel az időzítővel adható meg a ki-bejárati útvonalon lévő érzékelők élesítés utáni helyreállításához szükséges késleltetési idő. Érvényes adat: 001-255 perc.

**[173] Sziréna késleltetési időzítő**

Ez az időzítő adja meg, hogy mennyivel legyen késleltetve a sziréna a riasztási esemény után. Érvényes adat: 000-255 perc, 000 tiltja a késleltetést.

*Megjegyzés: Ha TLM hiba van a rendszerben, akkor ez a késleltetés nem fog működni, amint riasztás lesz. Ha a késleltetés aktív (riasztás van, de még nem szól a sziréna), akkor azonnal megszólal a sziréna, amint TLM hiba lesz.*

**[175] Automata élesítés elhalasztási időzítő**

Ha az automata élesítés alatt érvényes felhasználói kódot írnak be, akkor ennyi perc múlva kezd újra az előriasztást a rendszer.

Az automata élesítés törölődik a kódbevitelle, ha az érték 000.

**[176] Keresztzóna / Rendőrségi kód időzítő**

A Keresztzóna / Rendőrségi kód időzítéséhez tartozó időzítő. Az időzítőt két módon veszi figyelembe a rendszer Keresztzóna / Rendőrségi kód, Betörés ellenőrzés Szekció [018] Opció 6 beállításának megfelelően.

Rendőrségi kód használata: az első zóna riasztásakor átküldésre kerül a zónariasztás jelentés. Ha a meghatározott időn (perc) belül egy másik zónáról is érkezik jelzés, akkor a zónariasztás jelentés mellett átküldésre kerül a Rendőrségi kód is, és az eseménytárba is tárolásra kerül. Ha a második riasztás az időzítés lejáta után érkezik, akkor csak a zónariasztás jelentés kerül átküldésre, és tárolásra az eseménytárba.

Keresztzóna opció használatakor az első jelzés csak az időzítést indítja el. A meghatározott időn (másodperc) belüli második riasztás jelzésre kerül átküldésre a két zónariasztás, ill. eseménytárba történő tárolás.

*Megjegyzés: Ha 000 a programozott érték ebben a szekcióban, akkor sem a Rendőrségi kód nem kerül átküldésre két különböző zóna riasztásakor egy élesítési ciklus alatt, sem a keresztzóna jellemző nem működik. Nem érvényes érték a keresztzónák alkalmazásakor.*

*Megjegyzés: Szekció [101]-[164] Opció 9 bekapcsolásával engedélyezni kell a keresztzóna jellemzőt.*

**[181]-[188] Automata élesítési táblázat**

A nyolc partícióra külön automata élesítési idő állítható be. Minden napra külön időpontokat lehet beállítani. Ha engedélyezve van, akkor a [\*][6]-os felhasználói funkció segítségével is programozható! A beírható értékeke óra:perc-ben adható meg: 0000-2359, 9999 a tiltás ideje.

vasárnap	<input type="checkbox"/>
hétfő	<input type="checkbox"/>
kedd	<input type="checkbox"/>
szerda	<input type="checkbox"/>
csütörtök	<input type="checkbox"/>
péntek	<input type="checkbox"/>
szombat	<input type="checkbox"/>

**[190] Nincs mozgás élesítés előjelzés időzítése****(összes partícióra)**

Ha nincs mozgás élesítés engedélyezve van, akkor a beállított idővel előbb jelez a rendszer, mint ahogy élesedne. 000 érték azt jelenti, hogy nincs előjelzés, és nincs mozgás időzítő után azonnal élesedik a partíció. Az előjelzés idejét percekben lehet megadni.

**Nincs mozgás élesítés időzítők programozása****[191]-[198] Partíció 1-8 Nincs mozgás élesítés időzítő**

Az időzítő a partícióhoz rendelt késleltetett típusú zóna visszaállásakor indul. Bármely a partícióhoz rendelt zóna megsértése vagy helyreállása leállítja az időzítőt. Az időzítő újra indul, ha a késleltetett zóna ismét jelez, majd visszaáll. Ha az időzítő lejár, akkor a partícióhoz rendelt billentyűzetek csipogóján jelzi az élesítést. Ha bármelyik billentyűt lenyomják, vagy zónát megsértik a partícióban, akkor a nincs mozgás automata élesítés leáll. A nincs mozgás élesítésre nincs hatással a 04, 05, 06 és a 25 típusú zónák visszaállása. A figyelés tiltása a 000 értékkel lehetséges.

**[199] Automata élesítés előriasztás időzítő**

Ennyi idővel előbb jelzi a rendszer az automata élesítést. Ha az automata élesítés el lett halasztva, akkor az elhalasztás után indul ez az időzítő. Érvényes adat: 001-255 perc. A gyári alapérték 004 perc.

*Megjegyzés: A billentyűzetten nincs különbség a Nincs mozgás élesedés és az Automataélesedés előjelzés között.*

*Megjegyzés: Külön megnevezéssel kerülnek be az eseménytárba. és Speciális zárásként kerül átjelzésre a felügyelet felé.*

**5.4 Partíció és zóna hozzárendelés****[201] Partíció kiválasztási maszk**

Itt lehet beállítani, hogy mely partíciók legyenek aktívak.

**[202]-[265] Zónák hozzárendelése a partíciókhoz**

A partíció olyan meghatározott terület, amely a rendszer többi területétől függetlenül működik. A panel több partícióra osztható, PC1616: 2, PC1832: 4, PC1864: 8.

Ha több partíció van, akkor a Szekció [201]-ben engedélyezni kell azokat.

Bármely zóna hozzárendelhető bármely partícióhoz. A több partícióhoz hozzárendelt zónák a **közös zónák** (globális zónák). Közös zóna csak akkor élesedik, ha minden partíció (melybe beletartozik a zóna) élesítve van, s bármely partíció hatástalanítása esetén hatástalanításra kerül.

Alapértelmezés szerint az 1-8 zónák az 1. partícióhoz tartoznak. További zónák alkalmazása esetén, vagy ha több partícióra van szükség, akkor a zónák megfelelő partíciókhoz történő hozzárendelését engedélyezni kell (Szekció [202]-[265]). A szekciókon belül az 1-8 számok segítségével engedélyezhetőek az 1-8 fények, melyek 1-8, 9-16, 17-24, 25-32, 33-40, 41-48, 49-56, 57-64 zónákat jelölik.

Partíció 1 zóna hozzárendelés Szekció [202]-[209]

Partíció 2 zóna hozzárendelés Szekció [210]-[217]

Partíció 3 zóna hozzárendelés Szekció [218]-[225]

Partíció 4 zóna hozzárendelés Szekció [226]-[233]

Partíció 5 zóna hozzárendelés Szekció [234]-[241]

Partíció 6 zóna hozzárendelés Szekció [242]-[249]

Partíció 7 zóna hozzárendelés Szekció [250]-[257]

Partíció 8 zóna hozzárendelés Szekció [258]-[265]



A „Nem Használt, (Null)” zónákat mindegyik partícióból el kell távolítani.

*Megjegyzés: A felhasználói kódokat is hozzá kell rendelni a megfelelő partíciókhoz, a megfelelő működés érdekében.*

Billentyűzetek kijelölhetők partíció billentyűzetnek, vagy globális működésre.

Minden partíció külön azonosító számokkal történő jelentésre programozható.

A Programozható kimenet opciók némelyike partícióra is programozható.

## 5.5 Kommunikátor programozás

A panel három különböző telefonszámon tud hívni, kommunikálni a felügyelettel. Az Első telefonszám az elsődleges, a Második telefonszám a másodlagos, a Harmadik telefonszám pedig - amennyiben engedélyezzük - az első tartaléka.

*Megjegyzés: A Harmadik telefonszám nem tölti be a Második telefonszám tartalékának szerepét.*

Váltakozó hívás engedélyezése esetén a panel váltakozva kíséri meg az Első, ill. a Harmadik számmal a felügyelet elérését. Az opció tiltása esetén a Harmadik telefonszámot csak akkor fogja hívni, ha az Első telefonszámon nem jön létre sikeres kommunikáció (kommunikációs hiba FTC).

*Megjegyzés: A Váltakozó hívás hibátlan működése érdekében a harmadik telefonszámot engedélyezni kell.*

A telefonszámok hossza maximum 32 karakter lehet. Szükség esetén lehetőség nyílik speciális karakterek használatára is. A telefonszám programozásához üssük be a megfelelő billentyűket 0-tól 9-ig. A telefonszámot a [#] billentyűvel lehet lezárni.

A sikeres kommunikációhoz a következőket kell beállítani, (bármilyen formátumot is választ):

- Telefonszám(ok)
- Azonosító szám(ok)
- Üzenetkódok
- Hívásirányok

T-Linken keresztüli kommunikáció esetén LAN vagy WAN hálózaton a telefonszám helyére DCAA-t kell programozni.

Az alábbiakban a programozható hexadecimális karakterek és funkcióik felsorolása következik:

"Hex B" - a [\*] billentyű funkcióját szimulálja nyomógombos telefonon

"Hex C" - a [#] billentyű funkcióját szimulálja nyomógombos telefonon

"Hex D" - a panel vár a tárcsahangra

"Hex E" - 2 másodperces szünetet tart a tárcsázásban

"Hex F" - telefonszám vége jelző

### [301] Első telefonszám

### [302] Második telefonszám

### [303] Harmadik telefonszám

*Megjegyzés: 2 másodperc szünet van a tárcsázás előtt.*

### [304] Hívásvárakoztatás tiltás tárcsázási kód

Ezzel a 6 számjegyű kóddal tiltható a telefonvonal hívásvárakoztatása. Ez a legtöbb esetben a \*70 kódszám. Ezt a kódot tárcsázza a kommunikátor a hívás előtt, hogy letiltsa a hívásátirányítást. Telefonszámonként csak az első próbálkozás alkalmával tárcsázza ezt a kódot. A nem használt számjegyeket írja át "Hex F"-re

*Megjegyzés: Mind a hat számjegyet át kell írni a változtatás elmentéséhez! A nem használt számjegyeket "Hex F" értékkel kell feltölteni.*

## Kommunikátor - Azonosító számok

### [310] Rendszer azonosító kód

A Rendszer azonosító kódot használja a panel a rendszeresemények kommunikálásakor (pl.: akku hiba, periodikus teszt). Ez az azonosító kód lehet 6 számjegyű is, ha SIA formátumot használunk. Csak az SIA formátum támogatja a 6 számjegyű azonosító számot! Az összes többi formátum az első négy számjegyű használja. Ha 4 számjegyű kódot használ, akkor az utolsó 2 számjegyet 'FF'-re kell programozni. Az egész szekciót végig kell írni a megfelelő kiegészéssel.

*Megjegyzés: Ha SIA formátumot használ, akkor a panel csak ezt az egy azonosítót használja a kommunikációnál.*

*Megjegyzés: Ha nem SIA formátumot használ, akkor az azonosító számban (kódban) a '0' helyére "Hex A" értéket kell programozni.*

### [311]-[318] Partíció azonosító kód

Nyolc Partíció azonosító kód (vagy azonosító szám) áll rendelkezésre, partícióként egy-egy. Az Azonosító szám segít

ségével határozza meg a felügyelet, hogy melyik paneltől érkezett a hívás. Ezek az azonosítók 4 számjegyesek lehetnek, az értékük 0000-FFFE.

Abban az esetben, ha a panelt több partícióra programoztuk, mindegyik Azonosító számot programoznunk kell. A panel partícióként küld jelentést a felügyeletre. Például, ha az 1. partícióhoz rendelt valamelyik zónán riasztás történik, akkor a panel az 1. partíció azonosító számával küld jelentést.

## Kommunikátor - Eseménykódok

Az eseménykódokat minden esetben programozni kell azért, hogy a felügyeleti állomásra jelenteni tudjuk, hacsak nem automatikus kódküldés opciót használunk (automatikus Contact ID és az automatikus SIA formátumok).

Az eseménykódok két számjegyesek és hexadecimális adatokat is tartalmazhatnak „A” – „F” –ig. Egy üzenetkód tiltásához írjon be [00] vagy [FF]–et. A teljes SIA és Contact ID kódokat az „A” függelék tartalmazza. Automata formátumot használva csak a [00] érték tiltja jelentés küldést.

### [320]-[323] Zónariasztás üzenetkódok, Zóna 1-64

A panel az itt beprogramozott üzenetkódokat küldi a felügyeleti állomásra, ha a zónák riasztásba kerülnek. A 24 órás típusú zónák jelentései a központ élesített, ill. hatástalanított állapotától függetlenül átküldésre kerülnek. Az egyéb típusú zónák megsértése csak élesített állapotban kerülnek átküldésre.

### [324]-[327] Zónariasztás visszaállási üz.kódok, Zóna 1-64

Visszaállítás a Sziréna kikapcsolási idő után opció választásakor a panel Zóna visszaállási üzenetkódot küld abban az esetben, ha a Sziréna kikapcsolási idő letelt és a zóna nyugalomban van. Ha az időzítés lejártával a zóna nincs nyugalomban, akkor a üzenetkód küldése csak a zóna nyugalomba állását követően vagy a rendszer hatástalanításakor történik. Ha nem választottuk a fenti opciót, akkor a panel a zóna nyugalomba állását követően azonnal Zóna visszaállási üzenetkódot küld, függetlenül attól, hogy a riasztás kimenet aktív-e, vagy sem.

*Megjegyzés: 24 órás zónák a nyugalomba állást követően azonnal jelentik a visszaállást.*

### [328] Egyéb riasztási üzenetkódok

#### Kényszerített riasztás

Ezt a üzenetkódot küldi a felügyeleti állomásra, amikor használják a kényszerített kódot.

#### Riasztás utáni nyitás

Ezt a üzenetkódot küldi a felügyeleti állomásra, amikor a riasztás után először hatástalanítják a rendszert.

#### Rontott zárás

Ezt a üzenetkódot küldi a felügyeleti állomásra, amikor a riasztás jön létre a zárás után 2 percen belül. Csak az első riasztáshoz küldi a rendszer.

#### Zóna bővítő felügyelet riasztás

Ezt a üzenetkódot küldi a felügyeleti állomásra, amikor elveszti a kommunikációt valamelyik zóna bővítő egységgel (PC5108, PC5132, zónabemenetet használó billentyűzet.)

#### Zóna bővítő felügyelet visszaállás

Ezt a üzenetkódot küldi a felügyeleti állomásra, amikor helyreáll a kommunikáció valamennyi zóna bővítő egységgel (PC5108, PC5132, zónabemenetet használó billentyűzet.)

#### Keresztzóna / Rendőrségi kód

Keresztzóna opció (Szekció [018] Opció 6) engedélyezése esetén ezt a üzenetkódot küldi a felügyeleti állomásra, amikor két keresztzónát megsértene a keresztzóna időzítő alatt.

Keresztzóna opció (Szekció [018] Opció 6) tiltása esetén ezt a üzenetkódot küldi a felügyeleti állomásra, amikor két zónát megsértene a keresztzóna időzítő alatt.

Ha a Double Hit opció engedélyezve van, akkor egy zóna két megsértése is azonos hatást vált ki.

*Megjegyzés: csak egy rendőrségi kód kerül átvitelre egy élesítés alatt.*

#### Betörés nem ellenőrzött

Ezt a üzenetkódot küldi a felügyeleti állomásra, amikor a betörés ellenőrzési időzítő lejár zónariasztás után.

#### Riasztási kommunikáció törölve

Ezt a üzenetkódot küldi a felügyeleti állomásra, amikor érvényes kódok irnak be a riasztási kommunikáció törlési időablak alatt. Ez az eseménytárba is bekerül Ha a felügyeleti állomás fogadta az eseményt, akkor a billentyűzet visszacseng.

### [329] Elsőbbségi riasztás és visszaállás üzenetkódok

#### [F], [A], [P] riasztás

Ezt a üzenetkódot küldi a felügyeleti állomásra, mikor a billentyűzetet aktiválják az [F], [A], [P] billentyűket.

**Kiegészítő bemenet riasztás**

Ezt a üzenetkódot küldi a felügyeleti állomásra, mikor a PGM2-öt 2 vezetékes tűzjelző bemenetként használják, és a valamelyik füstérzékelő riaszt.

**[F], [A], [P] visszaállítás**

Ezt a üzenetkódot küldi a felügyeleti állomásra, miután a riasztásokat elküldte.

**Kiegészítő bemenet visszaállítás**

Ezt a üzenetkódot küldi a felügyeleti állomásra, miután füstérzékelő riasztása megszűnt.

**[330]-[333] Szabotázs üzenetkódok, 1-64 zóna**

Ha a panel két lezáró ellenállásos módba van programozva, ezt a üzenetkódot küldi a felügyeleti állomásra zónaszabotázs esetén.

**[334]-[337] Szabotázs visszaállítás jelentések, 1-64 zóna**

Ha a panel két lezáró ellenállásos módba van programozva, ezt a üzenetkódot küldi a felügyeleti állomásra zónaszabotázs visszaállítás esetén.

**[338] Egyéb szabotázs üzenetkódok****Általános rendszer szabotázs**

Ezt a üzenetkódot küldi a felügyeleti állomásra, ha bármelyik modul szabotázs bemenete riasztást generál.

**Általános rendszer szabotázs visszaállítás**

Ezt a üzenetkódot küldi a felügyeleti állomásra, ha a modul szabotázs bemenete riasztást helyreáll.

**Billentőüzet kizárás**

Ezt a üzenetkódot küldi a felügyeleti állomásra, ha bármelyik billentyűzet aktiválódik a kizárás.

**[339]-[340] Zárási (élesítési) üz.kódok, 1-32 felh. kód**

Ha valamelyik partíciót élesítik, akkor ezt a üzenetkódot küldi át, hogy azonosítható legyen ki (melyik kódhelyű) élesítette a rendszert.

**[341] Egyéb zárási (élesítési) üzenetkódok****Automata zónakiiktatás****Részleges zárás**

Ha úgy élesítik a rendszert, hogy kiiktatott zónák vannak a rendszerben, akkor ezt a üzenetkódot küldi át a rendszer.

**Speciális élesítés**

Ezt a üzenetkódot küldi a felügyeleti állomásra az alábbi esetekben:

- Gyors élesítés
- Automata élesítés idő szerint, nincs mozgás élesedés
- Élesítés DLS-en keresztül
- Kulcsos kapcsolós élesítés
- Funkcióbillentyűkkel történt élesítés 'Away', 'Stay'
- Karbantartói kóddal való élesítés

**Késői zárás**

Késői záráshoz opció engedélyezett, akkor a panel mindig Késő a záráshoz üzenetkódot küld, ha nincs élesítve a partíció az automata élesítés előtt. Ha arra a napra programozva van az automata élesítés ideje, akkor a panel elküldi a üzenetkódot függetlenül attól, hogy az automata élesítés engedélyezve van-e arra a partícióra. A késő a záráshoz üzenetkódot szintén programozni kell az opció helyes működéséhez.

**Kilépési hiba**

Kilépési hiba estén küldi a felügyeletre ezt a jelentést. Kilépési hiba: az élesítést követő első 10 másodpercben okozott zónamegsértés a késleltetett típusú zónában.

**[342]-[343] Nyitási (hatást.) üz.kódok, 1-32 felh. kód**

Ha valamelyik partíciót hatástalanítják, akkor ezt a üzenetkódot küldi át, hogy azonosítható legyen ki (hányas kódhelyű) hatástalanította a rendszert.

**[344] Egyéb nyitási (hatástalanítási) üzenetkódok****Automata élesítés törlése**

Ha az automata élesítést törlik, vagy elhalasztják, akkor ezt a üzenetkódot küldi át a rendszer.

**Speciális nyitás**

Ezt a üzenetkódot küldi a felügyeleti állomásra az alábbi esetekben:

- Hatástalanítás DLS-en keresztül
- Kulcsos kapcsolós hatástalanítás
- Karbantartói kóddal való hatástalanítás

**[345] Karbantartási riasztás üzenetkódjai****Akkumulátor hiba riasztás**

A panel Akkumulátor hiba riasztás üzenetkódot küld, amikor az akkumulátor feszültsége alacsony, 11,5 V alá csökken.

**AC hiba riasztás**

Annak érdekében, hogy a rövid ideig tartó, átmeneti feszültség kimaradás esetén a panel ne küldjön AC kimaradás hiba üzenetkódot, kívánt időtartamra AC hiba kommunikációs késleltetés programozható. Ha az AC hiba kommunikációs késleltetés 000-ra van programozva, AC kimaradás hiba üzenetkód azonnal átvitelre kerül.

**Sziréna áramkör hiba riasztás.**

Sziréna áramkör hiba riasztás kód azonnal továbbításra kerül abban az esetben, ha a panel a sziréna kimenetén nyitott állapotot érzékel.

**Tűz zóna hiba riasztás**

Tűz hiba riasztás kód azonnal továbbításra kerül, ha bármely Tűz zónán nyitott állapot keletkezik

**Segéd tápegység hiba riasztás**

A Segéd tápegység hiba riasztás kód az AUX kimenet rövidre zárásakor kerül továbbításra. A panel AUX kimenete biztosíték nélküli, túláram esetén a panel automatikusan lezárja a kimenetet.

**TLM hiba kód (LINKS-en keresztül)**

TLM hiba üzenetkód küldése csak GSM 1000 kommunikátor használatára esetén lehetséges. A panel csak a beprogramozott TLM hiba késleltetés lejártá után továbbítja a kódot.

**Általános rendszer hiba**

Általános rendszer hiba üzenetkód kerül továbbításra abban az esetben, ha a panel a PC5204-es kimeneti modulnál a következő hibák valamelyikét észleli: AC tápfeszültség kimaradás, Alacsony akkumulátor feszültség, AUX kimenet hiba, #1 kimenet felügyelet hiba.

**Általános rendszer felügyeleti hiba riasztás**

Általános rendszer felügyelet hiba üzenetkód kerül továbbításra abban az esetben, ha a modulok bármelyike elveszti a kapcsolatot a KEYBUS-al. Ha a modul zóna bővítő, akkor a panel Zóna bővítő felügyelet hiba riasztás üzenetkódot is küld

**[346] Karbantartási riasztás visszaállási üzenetkódjai****Akkumulátor hiba visszaállítás**

Az Akkumulátor hiba visszaállítás üzenetkód addig nem kerül jelentésre, amíg az akkumulátor fel nem töltődött 12,5 V fölé.

**AC üzemmód visszaállítás**

Az AC táplálás visszaállása után az AC hiba visszaállítás üzenetkód kerül továbbításra.

**Sziréna áramkör hiba visszaállítás**

A Sziréna áramkör hiba visszaállítás üzenetkód a hiba elmúltával kerül továbbításra.

**Tűz zóna hiba visszaállítás**

A Tűz hiba visszaállítás üzenetkód a hiba elmúltával kerül továbbításra.

**Segéd tápegység hiba visszaállítás**

A panel AUX kimenete biztosíték nélküli, túláram esetén a panel automatikusan lezárja a kimenetet. Ezt követően a panel folyamatosan figyeli a kimenetet, és a rövidzár megszűntével visszaállítja kimenetet, majd Segéd tápegység hiba visszaállítás kódot küld.

**TLM hiba kód visszaállítás**

A TLM visszaállítás üzenetkód a hiba elmúltával továbbításra kerül.

**Általános rendszer hiba visszaállítás**

Valamennyi felsorolt hiba megszűnte esetén az Általános rendszer hiba visszaállítás üzenetkód kerül továbbításra.

**Általános rendszer felügyeleti hiba visszaállítás**

A panel Általános rendszer felügyelet visszaáll üzenetkódot, illetve zóna bővítő esetén Zóna bővítő felügyelet visszaáll üzenetkódot is küld a hiba megszűnte után.

*Megjegyzés: Ha a PC5132 modulnak van felügyeleti hibája, akkor Zóna bővítő felügyelet hiba riasztás kerül átvitelre, akkor is, ha csak vezeték nélküli kulcsok vannak beléptetve a rendszerbe.*

**[347] Egyéb karbantartási üzenetkódok****1., 2. Telefonszám FTC visszaállási hiba kód**

Ha a panel sikertelenül próbálkozott kommunikálni a felügyeleti egységgel, akkor a hibajelzés aktiválódik. A következő sikeres hívásnál átküldi a hibás kommunikáció jelzést is. Sorrendben a régi eseményeket, majd hibás kommunikációt, végül az új eseményeket.

**Az eseménytár 75%-ig megtelt kód**

Az eseménytár az utolsó letöltés óta 75%-ig megtelt, közel van a teljes telítődés, ill. az esemény felülírásból származó adatvesztés, ezért szükséges lehet az újabb esemény letöltés.

**Megjegyzés:** Az  verziójú panelek esetén a 75 % -ig megtelt eseménytár jelentés nem kerül bejegyzésre.

**DLS kapcsolódás BE**

Ezt a üzenetkódot küldi a rendszer, a DLS-en keresztül programozás kezdetekor (PC-Link, vagy visszahívásos mód). A gyári beállítás: 00, nem kerül kommunikálásra.

**DLS kapcsolódás KI**

Ezt a üzenetkódot küldi a rendszer, a DLS-en keresztül programozás végekor. A gyári beállítás: 00, nem kerül kommunikálásra.

**Általános zónahiba riasztás**

Ezt a üzenetkódot küldi a rendszer, a DEOL kettős lezáróellenállásos módban rövidzár érzékelésekor, vagy rádiós eszköz felügyeletének hiányakor.

**Általános zónahiba visszaállítás**

Ezt a üzenetkódot küldi a rendszer, a hiba állásakor.

**Rendellenesség (mulasztás) kód**

Ezt a üzenetkódot küldi a rendszer, ha a beállított időn belül nincs élesítés, vagy mozgás a Rendellenesség (mulasztás) opciónak megfelelően.

**Általános zóna alacsony akkumulátor feszültség riasztás**

Rádiós eszköz akku hibája esetén küldi ezt a üzenetkódot a rendszer.

**Általános zóna alacsony akkumulátor feszültség visszaállítás**

Ezt a üzenetkódot küldi a rendszer, ha a vezeték nélküli eszköz akku hibája helyreállt.

**Telepítói belépés**

Ezt a üzenetkódot küldi a rendszer, programozás kezdetekor. A gyári beállítás: 00, nem kerül kommunikálásra.

**Telepítói kilépés**

Ezt a üzenetkódot küldi a rendszer, a programozás végekor. A gyári beállítás: 00, nem kerül kommunikálásra.

**[348] Teszt átvitel üzenetkódok****Séta teszt vége kód**

Ezt a üzenetkódot küldi a rendszer, ha a séta tesztet befejezik.

**Séta teszt kód**

Ezt a üzenetkódot küldi a rendszer, ha elkezdik a séta tesztet.

**Periodikus teszt átviteli kód hibajelzés esetén**

Ezt a üzenetkódot küldi a rendszer, ha periodikus teszt idején az alábbi hibák közül legalább egy fennáll:

- Tűz zóna hiba (1-64, 2 vezetékes)
- Akkumulátor hiba
- Tűz zóna riasztás (1-64, 2 vezetékes)
- Tápegység hiba (Aux)
- Sziréna áramkör hiba
- Tűz szabotázs / Alacsony érzékenység
- Modul felügyelet
- Tűz zóna kiiktatva
- Földhiba a PC5700-nál
- Tűz felügyeleti hiba
- TLM hiba
- AC hiba
- FTC hiba

**Periodikus teszt átviteli kód**

A beállított rendszerességgel küldött teszt jelzés.

**Rendszer teszt kód**

Ezt a üzenetkódot küldi a rendszer, ha felhasználói tesztet aktiválnak a billentyűzetről.

**[349] PC5700 Karbantartási üzenetkódok****PC5700 Föld hiba**

Ezt a üzenetkódot küldi a rendszer, ha a PC5700-as föld hibát érzékel.

**PC5700 Föld hiba visszaállítás**

Ezt a üzenetkódot küldi a rendszer, ha a PC5700-as föld hibája megszűnt.

**PC5700 TLM vonal 1 hiba**

Ezt a üzenetkódot küldi a rendszer, ha a PC5700-as TLM hibát érzékel.

**PC5700 TLM vonal 1 hiba visszaállítás**

Ezt a üzenetkódot küldi a rendszer, ha a PC5700-as TLM hibája megszűnt.

**PC5700 TLM vonal 2 hiba**

Ezt a üzenetkódot küldi a rendszer, ha a PC5700-as TLM hibát érzékel.

**PC5700 TLM vonal 2 hiba visszaállítás**

Ezt a üzenetkódot küldi a rendszer, ha a PC5700-as TLM hibája megszűnt.

**[350] Kommunikátor formátum – opciók**

**Megjegyzés:** A harmadik telefonszám követi az első telefonszám kommunikációs formátumát.

A panel többféle kommunikációs formátum bármelyikére programozható telefonszámokként. A következő formátumok lehetségesek: impulzus formátum (10 és 20 BPS), Contact ID, SIA, Residential, Pager, Privateline, Scantronics 4-8-1, Robofon, CESA2000 formátum. Az alábbiakban az egyes formátumok jellemzőit ismertetjük.

**Üzenetkódok**

- SIA formátum esetén a '0' érvényes az ügyfélszámban és a üzenetkódban. (A '00' érték tiltott.)
- Contact ID formátum esetén a '0' nem érvényes sem az ügyfélszámban és sem a üzenetkódban. (Helyette "Hex A" karaktert kell programozni.)
- Impulzus formátum esetén a '0' nem érvényes sem az ügyfélszámban és sem a üzenetkódban. (Helyette "Hex A" karaktert kell programozni.)
- SIA formátum 300 Baud FSK-t használ a kommunikációhoz. Az azonosító kód 4 vagy 6 számjegyes, az összes üzenetkód 2 számjegyes. A SIA formátum esetén átküldésre kerül a 4 vagy 6 számjegyes azonosító, egy 2 számjegyes osztályozó kód és egy 2 számjegyes üzenetkód. A 2 számjegyes osztályozó kód előre programozott a panelban.

**Contact ID formátum - 03**

A Contact ID gyors kommunikálására szolgáló speciális formátum, az impulzus helyett tone üzemmódot használ. A gyors információ közlés érdekében lehetőséget nyújt több információ továbbítására is. Például a Contact ID az 1. zónán történt riasztás egyszerű jelentése helyett a riasztás típusának továbbítására is alkalmas (pl. be/kilépés riasztás).

Ha Contact ID automatikus üzenetkódok használata opciót választjuk, akkor a panel automatikusan generálja a üzenetkódokat minden eseményre. Ezeket a kódokat az „A” függelék tartalmazza.

Ha a Contact ID programozott üzenetkódok használata opció engedélyezett, a programozáshoz valamennyi továbbítani kívánt eseményhez két számot kell bevinnünk az „A” függelékben megadottak alapján. Ez a két számjegy a riasztás típusát azonosítja. Az összes többi információt, köztük a zóna számot is a panel automatikusan generálja.

**Megjegyzés.** Ha az automatikus Contact ID kódküldést használjuk, a panel automatikusan generálja a zóna illetve felhasználói kódok számait, szükségtelenné téve ezek programozását.

**Megjegyzés:** A Zóna alacsony feszültség és Zónahiba események nincsenek azonosítva, ha programozott kódküldést használunk.

Ha a Contact ID automatikus kódküldést használjuk, a panel a következőképpen működik:

- Ha egy esemény üzenetkódja [00], akkor a panel nem hívja a felügyeleti állomást.
- Ha egy esemény üzenetkódja [01] és [FF] között van programozva, a panel automatikusan generálja a zóna, illetve felhasználói kód számát. A Contact ID kódokat az „A” függelék tartalmazza.

Ha a Contact ID programozott kódküldést használjuk, a panel a következőképpen működik:

- Ha egy esemény üzenetkódja [00] vagy [FF], akkor a panel nem hívja a felügyeleti állomást.
- Ha egy esemény üzenetkódja [01] és [FE] között van programozva, a panel elküldi az eseménykódot.

Kiegészítő megjegyzések a Contact ID-hez.

Az azonosító számok négy számjegyesek.

Ha az azonosító szám '0' számjegyet tartalmaz, helyettesítjük "Hex A" -val.

Valamennyi üzenetkód két karakteres kell legyen.

A '0' szerepel az eseménykódban, helyette "Hex A" -t kell programoznunk.

Ha azt szeretnénk, hogy a panel valamely eseményről ne küldjön jelentést, akkor az adott esemény üzenetkódját programozzuk [00] vagy [FF]-re kell programozni.

**SIA (2. Szint) formátum - 04**

Az SIA olyan speciális formátum, amely gyors kommunikációt biztosít a frekvencia billentyűzést (FSK) használva. A SIA automatikusan generálja az átvitt jel típusát (behatolás, tűz, pánik, stb.). A zóna, vagy a felhasználó kódjának azonosítására két számjegyes üzenetkód szolgál.

Ha az SIA automatikus üzenetkódot küld opció engedélyezett, a panel az alábbiak szerint működik:

- Ha valamely üzenetkód [00], akkor a panel nem hívja a felügyeleti állomást.
- Ha valamely esemény üzenetkódja [01] - [FF] közé esik, akkor a panel automatikusan generálja a zóna- vagy a felhasználói kód számát.
- A kiiktatott zónák mindig azonosításra kerülnek, amikor részleges élesítés történik.

A Kommunikátor hívásirányítás opciók események (pl. nyitás/zárás) jelentésének tiltására szolgál. Ha valamennyi Nyitás/Zárás üzenetkódot [00]-ra programozzuk, akkor a panel nem küld jelentést.

Ha az SIA automatikus üzenetkódot küld opciót letiltjuk, akkor a panel az alábbiak szerint működik:

- Ha valamely üzenetkódot [00]-ra, vagy [FF]-re programoztuk, akkor a panel nem hívja a felügyeleti állomást.
- Ha valamely üzenetkód [01] - [FE] közé esik, akkor a panel a programozott üzenetkódot küldi.
- A kiiktatott zónák nem kerülnek azonosításra, amikor részleges élesítés történik.

*Megjegyzés: Ha SIA automatikus kódküldés opciót használjuk, ne programozzuk a második telefonszám kommunikációs formátumát SIA típusúra!*

*Megjegyzés: A Zóna alacsony feszültség és zónahiba események nincsenek azonosítva, ha programozott kódküldést használunk.*

**Residential tárcsázás - 06**

Ha a Residential tárcsázás van programozva, és egy kommunikációt kiváltó esemény történik, a panel rákapcsolódik a telefonvonalra és tárcsázza a megadott számo(ka)t. Amikor a tárcsázás kész, a panel kiad egy azonosító(ID) jelet és vár a handshake-re (nyomja meg valamely gombot 1, 2, 3, 4, 5, 6, 7, 8, 9, 0, \* vagy #). A várakozás ideje a Tárcsázás utáni várakozás a handshake-re szekcióban állítható be. A kapcsolatot létrejöttékor a panel riasztási hangot ad a telefonvonalon keresztül 20 másodpercig. Ha több riasztás fordul elő ugyanazon időben, akkor csak egy hívás történik a megadott számon. Ezt a formátumot használva az azonosító szám és az üzenetkód értéke bármi lehet '01' és 'FE' között. A hibás kommunikáció nem okoz hibajelzést ennél a formátumnál.

**Privateline formátum - 09**

A Privateline formátum esetén a zóna riasztások a felhasználó telefonjára kerülnek jelzésre. Amikor egy kommunikációra programozott esemény történik, akkor a panel beemeli a vonalat és tárcsázza a programozott számot. A panel 3 másodpercenként kettőt csipog a vonalba. Ez jelzi a felhasználónak, amikor fogadja a hívást, hogy a panel hívja.

A felhasználónak nyugtáznia kell a hívást valamely gombot lenyomva az 1, 2, 3, 4, 5, 6, 7, 8, 9, 0, \* vagy # közül telefonkészüléken. A várakozási idő a Tárcsázás utáni várakozás a handshake-re szekcióban állítható be.

A panel megfelelő számú csipogással jelzi, hogy mely zónán történt riasztás (pl.: 3 csipogás = zóna 3).

A felhasználónak nyugtáznia kell a riasztást valamely gombot lenyomva az 1, 2, 3, 4, 5, 6, 7, 8, 9, 0, \* vagy # közül telefonkészüléken. Ha panelnek újabb riasztási eseményt kell kommunikálnia, akkor következik ismét a megfelelő számú csipogás. Ez követően a felhasználónak ismét le kell nyomnia egy gombot a jelzés nyugtázására. Ha nincs további riasztás, akkor a panel bontja a hívást.

Ezt a formátumot használva az azonosító szám és az üzenetkód értéke bármi lehet '01' és 'FE' között.

**Pager formátum - 05**

Mindegyik telefonszám kommunikációs formátuma programozható Személyhívó formátumra. Egy esemény előfordulásakor a Kommunikátor hívásirányítás opciók valamely Pager formátumú telefonszámhoz irányítják a hívást, a panel személyhívást kezdeményez.

A személyhívó hívásokor különleges karakterek használata is szükséges a helyes működés érdekében.

Ezek a hexadecimális (HEX) értékek és azok funkcióik a következők:

"Hex A" - nem használt

"Hex B" - nyomógombos telefonon (touch tone) a [\*] billentyűt szimulálja

"Hex C" - nyomógombos telefonon a [#] billentyűt szimulálja

"Hex D" - tárcsahang keresés

"Hex E" - két másodperc szünet

"Hex F" - telefonszám vége jelölő

A panel egy alkalommal kísérel meg a személyhívó hívását. A telefonszám tárcsázása után a panel azonosító számot és üzenetkódot küld, majd a [#] billentyűvel ("Hex C") zárja az üzenetet.

A panel nem képes annak megállapítására, hogy a személyhívó hívása sikeres volt-e. Kommunikációs hiba jelzése csak akkor történik, ha a panel a maximális híváskísérleteket megpróbálta, de így sincs sikeres kommunikáció.

*Megjegyzés: Nem használható a "Hex C" üzenetkódotban, személyhívó formátum esetén. A "Hex C" a [#]-nek felel meg, ami a személyhívónál az üzenet végét jelenti.*

*Megjegyzés: Ha a panel foglalt jelzést azonosít, újra megkísérel a személyhívást. Az újrahívási kísérletek maximális száma a Szekció [165]-ben állítható be. Személyhívó formátum használata esetén az kényszerített tárcsázást le kell tiltani.*

*Megjegyzés: Személyhívó formátum használata esetén a telefonszám végének jelzésére két "Hex E"-t kell programozni.*

**Impulzus formátum - 01, 02, 07, 08**

A választott impulzus formátumnak megfelelően a panel az alábbiak szerint kommunikál:

- 3/1, 3/2, 4/1, vagy 4/2
- 10 vagy 20 BPS
- 1400, vagy 2300 Hz handshake
- nem kiterjesztett

1600 Hz handshake opciót engedélyezve, a kommunikátor válaszolni fog az 1600 Hz-es handshake-re, az 1 és 2-es Kommunikációs Formátum használatakor. Amikor a normál handshake opció engedélyezett, a kommunikátor a BPS formátum által meghatározott handshake-re válaszol. (1400 Hz vagy 2300 Hz)

Kiegészítő információk az Impulzus formátumokhoz

A '0' karakter nem küld impulzust, kitöltő számjegyként használjuk.

Azonosító számok programozásakor négy karakter bevitelle szükséges.

Három karakteres azonosító szám programozásakor a negyedik karakter a '0' kell, hogy legyen. Ez a kitöltő számjegy szerepét tölti be.

Ha egy azonosító szám a '0' karaktert is tartalmazza, akkor e helyett "Hex A"-t kell programozni. Példák:

- a [123] 3 karakteres azonosító programozása: [1230]
- a [4079] 4 karakteres azonosító programozása: [4A79]
- az [502] 3 karakteres azonosító programozása: [5A20]

Üzenetkódok programozásakor két karaktert kell bevinnünk. Egy karakteres üzenetkódok használata esetén a második karaktert 0-nak kell programoznunk. A '0' programozását a "Hex A" bevitelével végezhetjük el. Példák:

- a [3] 1 karakteres üzenetkód programozása: [30]
- a [30] 2 karakteres üzenetkód programozása: [3A]

Ha azt szeretnénk, hogy a panel valamely eseményről ne küldjön jelentést, akkor az adott esemény üzenetkódját programozzuk [00]-ra, vagy [FF]-re.

**Scantronics formátum - 10**

Ez a DTMF formátuma következőket küldi egy eseménykor:

- egy 4 számjegyes azonosító
- nyolc 1 számjegyes jelentési csatorna (esemény kód)
- egy 1 számjegyes állapot információ

A program automatikusan generálja a az esemény kódját a hívásirány csoportnak megfelelően.

	Csatornák								
	1	2	3	4	5	6	7	8	i
aaaa	x	x	x	x	x	x	x	x	
Azonosító kód	Esemény kód								Állapot információ

A üzenetkódokat a zónákhoz és eseményekhez a következő szerint kell programozni. Üzenetkódok programozásakor két karaktert kell bevinnünk: XY.

X= csatorna 1-8

Y= eseménykód 0-9

Ha a felügyeleti állomás a Scantronics 5100 vevőegység, akkor az eseménykód 1-6 lehet csak.

Például: Ha a zóna 3 üzenetkódja 31, a panel 1-et küld át a 3-as csatornán. A panel 5-öt küld át a többi csatornán, tehát az esemény: 5 5 1 5 5 5 5

A panel a következő állapot információkat tudja átadni a zónához kapcsolódóan:

7= Riasztás, Szabotázs, Visszaállítás, Nyitás & Zárás

8= Hiba és visszaállása

9= Teszt átvitel

A példának megfelelően a panel által küldött kódsor:

aaaa 55155555 7

Ha azt szeretnénk, hogy a panel valamely eseményről ne küldjön jelentést, akkor az adott esemény üzenetkódját programozzuk [00]-ra, vagy [FF]-re.

### Robofon formátum - 12

A panel képes Robofon formátumban küldeni a jelentéseket a távfelügyeletre. A nálunk nem használt formátum bemutatása az angol leírásban található.

### 200 Baud FSK - CESA formátum - 13

A panel képes 200 Baud FSK - CESA formátumban küldeni a jelentéseket a távfelügyeletre. A nálunk nem használt formátum bemutatása az angol leírásban található.

### Telefonvonal figyelés (TLM)

A panel figyelemmel kíséri a telefonvonal meglétét és esetleges megszakadások hibát jelez. TLM engedélyezve opció esetén a panel minden 10 másodpercben megvizsgálja a vonalat. Ha a telefonvonal feszültsége 3 V alatt van a TLM hiba késleltetés szekcióban beprogramozott kísérletek után is, a panel jelzi a hibát. Alapállapotban az ellenőrzések száma 3. [000] és [255] között bármilyen számú próbálkozás beprogramozható a TLM hiba késleltetés szekcióban. Így a telefonvonal pillanatnyi kimaradása nem okoz hibát.

TLM hiba sípolás élesítés Alatt opció engedélyezett, akkor TLM hiba esetén élesített állapotban a billentyűzet sípolni fog. A sziréna kimenet aktiválásához engedélyezni kell a TLM hiba hangos élesítés Alatt opciót.

A hibahelyzet elmúltával a panel TLM visszaállítás üzenetkódot küld. Minden esemény, amely a telefonvonal kimaradása alatt történt, jelentésre kerül.

### [351]-[376] Hívásirány opciók

Kommunikátor hívásirányítás opcióval meghatározható, hogy esemény előfordulásakor melyik telefonszámot hívja a panel.

A következő hívásirány csoportok vannak:

- 1) PARTÍCIÓ X Riasztás és visszaállítás
- 2) PARTÍCIÓ X Nyitás és zárás
- 3) PARTÍCIÓ X Szabotázs és visszaállítás
- 4) Karbantartási riasztások és visszaállítás
- 5) Rendszer teszt átvitel

Csoportonként a következő hívásirányok állíthatók be:

Opció 1 1. telefonszám (3. telefonszám tartalék)

Opció 2 2. telefonszám

Opció 3 1. Telefonszám Links-en (3. tartalék)

Opció 4 2. Telefonszám Links-en

Opció 5 1. Alternatív kommunikátor

### [377] Kommunikációs változók

**Riasztás számláló (riasztás / visszaállítás)**

**Riasztás számláló (szabotázs / visszaállítás)**

**Riasztás számláló (karbantartás / visszaállítás)**

A riasztás számláló funkció segít annak megakadályozásában, hogy egy „megfutott kommunikátor” a felügyelet vevőegységét lekösse. A Zóna riasztások, Zóna szabotázsok és Szerviz jelek számára különböző határértékek programozhatók. Miután a panel egy eseménynél a meghatározott számot elérte, többé már nem küld jelentést az eseményről mindaddig, míg a riasztás számláló vissza nem áll.

Például, ha a Zóna riasztások riasztás számláló határértéke [003], akkor a panel csak 3 riasztási jelet küld az egyes riasztás számlálójával ellátott zónák esetében mindaddig, míg a riasztás számlálót nem töröljük. A sziréna kimenet is csak 3 eseményig lesz aktív, utána nem. A riasztás számláló a globális zónákon csak egyszer kerül rögzítésre a „System Area” alatt.

*Megjegyzés: Bármely partíció élesítésekor, vagy minden nap éjjelkor a Riasztás számláló reszettelésre kerül. A visszaállást követően a panel újra a szokásos módon kommunikál.*

### Átviteli késleltetés

Az átviteli késleltetést a különféle riasztások átvitelének a késleltetésére használjuk. Amikor egy zónát megsértünk és ezzel riasztást váltunk ki, akkor elindul az Átviteli késleltetés időzítő. Amikor letelik, a panel a programozott eseménykódot továbbítja a felügyeletre. Ha a rendszert hatástalanítják a késleltetés letelte előtt, akkor nem kerül átvitelre a riasztás. Az Átviteli késleltetés zónajellemző határozza meg, hogy mely zónáknál legyen ilyen tulajdonság.

### AC hiba kommunikációs késleltetés

Annak érdekében, hogy a rövid ideig tartó, átmeneti feszültség kimaradás esetén a panel ne küldjön AC kimaradás hiba üzenetkódot, kívánt időtartamra AC hiba kommunikációs késleltetés programozható. Ha az AC hiba kommunikációs késleltetés 000-ra van programozva, AC kimaradás hiba üzenetkód azonnal átvitelre kerül.

*Megjegyzés: A késleltetés a Szekció [382] Opció 6 állításával órában vagy percben adható meg.*

*Megjegyzés: Az AC hibajelzés azonnal átvitelre kerül, ha [000]-ként van programozva.*

### TLM hiba késleltetés

A panel 3 másodpercenként ellenőrzi a telefonvonalat. Ha a telefonvonal feszültsége 3 V alatt van a TLM hiba késleltetés szekcióban beprogramozott kísérletek után is, a panel jelzi a hibát. Alapállapotban az ellenőrzések száma 2. [000] és [255] között bármilyen számú próbálkozás beprogramozható a TLM hiba késleltetés szekcióban. Így a telefonvonal pillanatnyi kimaradása nem okoz hibát.

### Teszt átviteli időköz (vezetékes)

A kommunikációs kapcsolat meglétének ellenőrzése érdekében a panel tesztlejek továbbításra programozható. A panel küldhet Periodikus teszt átvitel üzenetkódot a programozott Teszt átviteli időben. A Teszt átviteli ciklus a tesztek közt eltelt napok számát határozza meg. Ha a teszt továbbítás idejét a megelőzőnél alacsonyabb értékre programozzuk, akkor a rendszer a következő továbbítás előtt megvárja az eredeti periódus leteltét, és csak ezt követően számol az új időköz-zel. Függetlenül a [023] Opció 4-es pontjától és a [702] Opció 3-as pontjától, melyek segítségével beállítható az időköz percben, órában, napban.

### Zóna alacsony akkumulátor átviteli késleltetés

Alacsony akkufeszültség átviteli késleltetés (Vezeték nélküli zónáknál) (napokban).

Ha vezetékek nélküli eszközöket használ, a panel figyelni az eszközök akkujának állapotát. Ha ilyen előfordul, akkor általános alacsony akku hibát azonnal jelzi a billentyűzeten, de a felügyeletre csak később küldi. A panel a felügyeletre történő jelentést az Alacsony akku átviteli késleltetés opcióban beállított napig nem teszi meg. Ez lehetőséget ad arra, hogy kicseréljük a telepet a jelentés előtt. A Zóna alacsony akkumulátor helyreállítás üzenetkód nincs késleltetve.

*Megjegyzés: Miután a panel elküldött egy alacsony akku hibát egy vezetékek nélküli eszközről, addig nem küld a többi eszközről ilyen eseménykódot, amíg az első eszköz hibája vissza nem áll.*

### Rendellenesség (mulasztás) átviteli ciklus

A mulasztás opció arra jó, hogy a panel figyelje a rendszer aktivitását. Ha a Rendellenesség átviteli késleltetés letelik, akkor a panel Rendellenesség üzenetkódot küld felügyeletre és az eseménytárba is rögzítésre kerül.

Ha a rendszer Aktivitás mulasztás figyelésre van programozva, akkor az időzítőt órákban kell programozni. Az időzítő az alábbi esetekben indul el:

1 Amikor a rendszert otthonmaradó (Stay) üzemmódban élesítik.

2 Amikor a rendszert hatástalanítják.

3 Amikor egy zónát megsértenek és visszaáll mialatt a rendszer hatástalan vagy otthonmaradó élesítésben van (követő, késleltetett követő, követő otthonmaradó / távozó és késleltetett otthonmaradó / távozó zónák).

Az aktivitás mulasztás időzítő nem működik, ha a rendszer távozó (Away) módban élesedik. A [\*][1] paranccsal kiiktatott zónák nem reszettelik az időzítőt.

Ha a rendszer élesítés mulasztásra van programozva, akkor az időzítőt napokban kell programozni. Az időzítő minden hatástalanításkor újra indul.

**Riasztás (Kommunikáció) törlési időablak**

Miután az Átviteli késleltetés letelik és zónariasztás átküldésre kerül, megnyílik a törlési időablak. Ha ezalatt érvényes kód bevitelére kerül sor, akkor a Riasztási kommunikáció törölve üzenetkódot küldi a felügyeleti állomásra a rendszer. Ha a felügyeleti állomás fogadta az eseményt, akkor a billentyűzet visszacseng.

**[378] A teszt átvitel időpontja**

Itt lehet beállítani, hogy mikor küldje a periodikus teszt jelzést a központ. Az időpontot 24 órás időformátumban kell megadni 0000-2359. A tiltáshoz írjon be 9999-et.

**[379] Periodikus DLS időpontja**

Lehetőség van a periodikus DLS-re, ennek pontos beállítása az eredeti leírásban található.

**[380] Első kommunikációs opció kód**

Opció	Elnevezés	Állapot	Alap	Leírás
1	Kommunikátor	BE	X	<b>Kommunikátor engedélyezve</b> A rendszer kommunikátorának engedélyezésével az összes esemény, melynek érvényes üzenetkódja van, átküldésre kerül az esemény előfordulásakor.
		KI		<b>Kommunikátor tiltva</b> A jelentések kommunikációja tiltva. A DLS letöltési kapcsolatot, ekkor is működhet.
2	Visszaállítás kommunikálása	BE		<b>Visszaállítás sziréna kikapcsolási idő után</b> A panel Zóna visszaállítás üzenetkódot küld abban az esetben, ha a Sziréna kikapcsolási idő letelt és a zóna nyugalomban van. Ha az időzítés lejártával a zóna nincs nyugalomban, akkor a üzenetkód küldése csak a zóna nyugalomba állását követően, vagy a rendszer hatástalanításakor történik. <i>Megjegyzés: 24 órás zónák nem küldik a helyreállást, míg helyre nem állnak.</i>
		KI	X	<b>Visszaállítás a zónát követi</b> A panel a zóna nyugalomba állását követően azonnal Zóna visszaállítás üzenetkódot küld, függetlenül attól, hogy a riasztás kimenet aktív-e, vagy sem. <i>Megjegyzés: 24 órás zónák addig nem küldik a helyreállást, míg fizikailag helyre nem állnak.</i>
3	Tárcsázás típusa	BE		<b>Impulzus tárcsázás</b> A panel mindig impulzus tárcsázást használ.
		KI	X	<b>DTMF tárcsázás</b> A panel DTMF módban tárcsáz (tone üzemmód).
4	Kapcsolás impulzus tárcsázásra	BE		<b>Kapcsolás impulzus tárcsázásra 5. próbálkozásnál</b> engedélyezésekor a panel impulzus tárcsázásra vált az ötödik híváskísérletnél.
		KI	X	<b>DTMF tárcsázás minden hívásnál</b> A panel mindig DTMF tárcsázást hajt végre.
5	3. telefonszám engedélyezése	BE		<b>3. telefonszám engedélyezve</b> A harmadik telefonszám használható. Vagy változtatva kíséri meg az első, ill. a harmadik számmal a felügyelet elérését, vagy csak akkor fogja hívni, ha az első telefonszámon nem jön létre sikeres kommunikáció (kommunikációs hiba = FTC). <i>Megjegyzés: A Harmadik Telefonszám nem tölti be a Második Telefonszám tartálékának szerepét</i>
		KI	X	<b>3. telefonszám tiltva</b> A harmadik telefonszám nem használható.
6	3. telefonszám hívása	BE		<b>Felváltva tárcsáz (1. és 3. között)</b> A panel változtatva kíséri meg az első, ill. a harmadik számmal a felügyelet elérését.
		KI	X	<b>1. szám után, 3. szám hívása</b> Csak akkor fogja hívni, ha az első telefonszámon nem jön létre sikeres kommunikáció (FTC hiba lép fel).
7	Későbbi felhasználásra	BE		
		KI	X	
8	Rendellenesség (mulasztás)	BE		<b>Rendellenesség (mulasztás) követi a zónaaktivitást (órák)</b> A mulasztás opció arra jó, hogy a panel figyelje a rendszer aktivitását. Ha a rendszer zóna mulasztás figyelésre van programozva, akkor az időzítőt órákban kell programozni.
		KI	X	<b>Rendellenesség (mulasztás) élesítést követi (napok)</b> A mulasztás opció arra jó, hogy a panel figyelje a rendszer aktivitását. Ha a rendszer élesítés mulasztásra van programozva, akkor az időzítőt napokban kell programozni. Az időzítő minden hatástalanításkor újraindul.

**[381] Második kommunikációs opció kód**

Opció	Elnevezés	Állapot	Alap	Leírás
1	Billentyűzeti jelzés riasztás utáni nyitásnál	BE		<b>Billentyűzeti jelzés riasztás utáni nyitásnál engedélyezve</b> Ha sikeresen jelentette a felügyelet felé a központ a riasztás utáni nyitás jelentést, akkor a billentyűzeten figyelmeztető hangjelzést ad (8 csippanás).
		KI	X	<b>Billentyűzeti jelzés riasztás utáni nyitásnál tiltva</b> Ha sikeresen jelentette a felügyelet felé a központ a riasztás utáni nyitás jelentést, akkor a billentyűzeten nem ad figyelmeztető hangjelzést.
2	Szirénajelzés riasztás utáni nyitásnál	BE		<b>Szirénajelzés riasztás utáni nyitásnál engedélyezve</b> Ha sikeresen jelentette a felügyelet felé a központ a riasztás utáni nyitás jelentést, akkor a szirénán figyelmeztető hangjelzést ad (8 csippanás).
		KI	X	<b>Szirénajelzés riasztás utáni nyitásnál tiltva</b> Ha sikeresen jelentette a felügyelet felé a központ a riasztás utáni nyitás jelentést, akkor a szirénán nem ad figyelmeztető hangjelzést.
3	SIA üzenetkódok	BE		<b>SIA programozott üzenetkódot küld</b> A programozott üzenetkódokat küldi át a rendszer. A 00, ill. FF-re programozott jelentéseket nem küldi át a rendszer.
		KI	X	<b>SIA automatikus üzenetkódot küld</b> Az automatikus üzenetkódokat küldi át a rendszer. Itt csak a 00-ra programozott jelentéseket nem küldi át a rendszer.
4	Zárás megerősítés	BE		<b>Zárás megerősítés engedélyezett</b> A billentyűzet hangjelzést ad a zárás jelentés sikeres beküldésekor (8 csippanás).
		KI	X	<b>Zárás megerősítés tiltva</b> A billentyűzet nem ad hangjelzést a zárás jelentés sikeres beküldésekor.
5	Telefonsz. 1 & 3 Behallgatás	BE	X	<b>Telefonszám 1 &amp; 3 Behallgatás engedélyezve (PC5900)</b> A felügyeleti állomás PC5900-os modulon keresztüli behallgatásának engedélyezése az 1. és 3. telefonszámra.
		KI		<b>Telefonszám 1 &amp; 3 Behallgatás tiltva (PC5900)</b> A felügyeleti állomás PC5900-os modulon keresztüli behallgatásának engedélyezése az 1. és 3. telefonszámra.

6	Telefonszám 2 Behallgatás	BE	X	<b>Telefonszám 2 Behallgatás engedélyezve (PC5900)</b> A felügyeleti állomás PC5900-os modulon keresztüli behallgatásának engedélyezése az 2. telefonszámra.
		KI		<b>Telefonszám 2 Behallgatás tiltva (PC5900)</b> A felügyeleti állomás PC5900-os modulon keresztüli behallgatásának engedélyezése az 2. telefonszámra.
7	Contact ID üzenetkódok	BE		<b>Contact ID programozott üzenetkódot küld</b> A programozott üzenetkódokat küldi át a rendszer. A 00-ra, ill. FF-re programozott jelentéseket nem küldi át a rendszer.
		KI	X	<b>Contact ID automatikus üzenetkódot küld</b> Az automatikus üzenetkódokat küldi át a rendszer. Itt csak a 00-ra programozott jelentéseket nem küldi át a rendszer.
8	Későbbi felhasználásra	BE		
		KI	X	

**[382] Harmadik kommunikációs opció kód**

Opció	Elnevezés	Allapot	Alap	Leírás
1	Contact ID. Részleges zárás azonosító	BE		<b>Contact ID. Részleges zárás azonosító = 5</b> Contact ID kommunikációs formátum esetén a részleges zárás azonosítója 5.
		KI	X	<b>Contact ID. Részleges zárás azonosító = 4</b> Contact ID kommunikációs formátum esetén a részleges zárás azonosítója 4.
2	Séta teszt kommunikáció	BE		<b>Riasztási kommunikáció engedélyezve séta teszt alatt</b> Zónariasztás jelentéseket küld a rendszer a séta teszt alatt a felügyeletre.
		KI	X	<b>Riasztási kommunikáció tiltva séta teszt alatt</b> Zónariasztás jelentéseket nem küld a rendszer a séta teszt alatt a felügyeletre.
3	Riasztási kommunikáció törlés üzenet	BE		<b>Riasztási kommunikáció törlés üzenet engedélyezve</b> A billentyűzetten az üzenet megjelenésének engedélyezése, az átviteli késleltetés alatt. Ez az üzenet 5 másodpercig jelenik meg minden a partícióhoz tartozó billentyűzetten. Nyugtázni lehet felhasználói kóddal, hatástalanítási gombbal, vagy kulcsos kapcsolós zónával. <i>Megjegyzés: "Kommunikáció törlés" üzenet a szöveges billentyűzetten, "CC" ikon az IKON billentyűzetten.</i>
		KI	X	<b>Riasztási kommunikáció törlés üzenet tiltva</b> Az üzenet tiltása
4	Hívásvárakoztatás törlés	BE		<b>Hívásvárakoztatás törlés engedélyezve</b> A Szekció [304]-ben beállított kód engedélyezése. Ezt a kódot tárcsázza a kommunikátor a hívás előtt, hogy letiltsa a hívásátírányítást. Telefonszámonként csak az első próbálkozás alkalmával tárcsázza ezt a kódot.
		KI	X	<b>Hívásvárakoztatás törlés tiltva</b> Nincs használatban a kód.
5	T-Link	BE		<b>T-Link modul engedélyezve</b> PC-Linken keresztül kapcsolt T-Link kommunikációs modul használatának engedélyezése.
		KI	X	<b>T-Link modul tiltva</b> A modul nincs engedélyezve.
6	AC hiba átvitel késleltetése	BE		<b>AC hiba átvitel késleltetése órában</b> A Szekció [377]-en belül beállított késleltetési idő órában értendő.
		KI	X	<b>AC hiba átviteli késleltetése percben</b> A Szekció [377]-en belül beállított késleltetési idő percben értendő.
7	Residential tárcsázás próbálkozása	BE		<b>Próbálkozás 1</b> A tárcsázási kísérletek száma 1 a Residential formátum esetén
		KI	X	<b>Próbálkozás a beállított</b> A tárcsázási kísérletek száma követi a beállított értéket Residential formátum esetén is
8	Későbbi felhasználásra	BE		
		KI	X	

**[383] Negyedik kommunikációs opció kód**

Opció	Elnevezés	Allapot	Alap	Leírás
1	Azonosító kód	BE		<b>Azonosító kód követi a telefonszám sorszámát</b> Az 1-es telefonszámra a [311] szekció, a 2-es telefonszámra a [312] szekció kódszámát küldi a rendszer.
		KI	X	<b>Azonosító kód követi a partíció számát</b> Minden esemény a megfelelő partíció azonosítóval kerül átküldésre.
2-8	Későbbi felhasználásra	BE		
		KI	X	

**[389] T-Link hiba ellenőrzési időzítő**

Másodpercekben programozható időzítő, mely meghatározza a T-Link modul ellenőrzései közötti időt. Alapállapotban az időzítő értéke 7. [001] és [255] között bármilyen érték beállítható.

**5.6 Letöltés**

Letöltéssel a vezérlő panel egészének programozása lehetővé válik számítógép, modem és telefonvonal segítségével. Valamennyi funkció, változtatás és állapot információk (pl. hibahelyzetek és nyitott zónák) megtekintése, ill. programozása lehetséges letöltéssel.

*Megjegyzés: A panel élesztésekor a letöltés 6 óra időtartamig engedélyezett. Így lehetőség nyílik letöltésre billentyűzeti programozás nélkül.*

*Megjegyzés: Ha egy kommunikációt kiváltó esemény történik és a panel kommunikátora programozva van, akkor megszakítja a kapcsolatot a letöltő számítógéppel és elküldi az eseménykódokat a felügyeletre. (Kivételek: teszt jelentés.)*

Ha az Üzenetrögzítő / Kettős hívás opció engedélyezett (vagy a 6 óra időtartam alatt a panel élesztése után) a panel válaszolni fog a bejövő hívásokra a következőképpen:

1. A panel 1 vagy 2 csengetést hall, majd megszakad a csengetés.
2. Ekkor elindul az időzítő.
3. Ha újabb csengetést észlel, mielőtt letelik az Üzenetrögzítő / Kettős hívásidőzítő ideje, a második bejövő hívásra azonnal válaszol.

A panel azonnal kapcsolatot teremt és elkezdődik a letöltés, hacsak a Visszahívás opció nem engedélyezett. Ha engedélyezett, akkor a panel és a számítógép is lekapcsolódik a vonalról. Ez után a panel felhívja a Letöltő számítógép telefonszámát, melynek várnia kell a hívásra. Ha a számítógép válaszol, megkezdődik a letöltés.

Ha a Felhasználó által engedélyezett DLS ablak be van kapcsolva, a felhasználó engedélyezheti a letöltést a [\*][6][Mesterkód][5] beütésével, a beállított időtartamra. A bekapcsolástól számított hat óra időtartam után a panel nem válaszol a bejövő hívásokra, ha csak az Üzenetrögzítő / Kettős hívás opció engedélyezett, vagy a Csengetések száma nem [0]-ra van programozva.

Ha a Felhasználó által indított hívás engedélyezett, akkor a felhasználó a [\*][6][mesterkód][6] beütésével felhívhatja a letöltő számítógépet.

A Letöltési felhasználói kód és a Panel azonosító kód a biztonságos és megfelelő azonosítást szolgálja. Mind a panelnek, mind a számítógépnek ugyanolyan információkkal kell rendelkezni a DLS megkezdéséhez.

A letöltéshez szükséges idő nagymértékben csökkenthető a PC-Link kábel segítségével. Ez az adapter biztosítja a megfelelő kapcsolatot a helyi letöltéshez. Helyi letöltés engedélyezése PC-Linken keresztül úgy történik, hogy beütjük [\*][8][Telepítói kód][499][Telepítói kód][499]. A letöltés alatt minden billentyűzet érvénytelen lesz. Az állapot LED-ek mutatják a rendszer pillanatnyi állapotát azon a billentyűzeten, amelyen a kapcsolatot engedélyeztük.

**Megjegyzés:** Ha a címkéket töltjük fel/le az LCD billentyűzetről, akkor a DLS szoftver csak a 8. slotra beléptetett LCD billentyűzetről tudja fogadni/küldeni ezeket a címkéket. Egy rendszeren belül az 1.0 és 2.0 verziószámú billentyűzetek nem alkalmazhatók egyszerre.

Abban az esetben, ha az Automata eseménytár feltöltés engedélyezve van, és miután a panel elkommunikálta az Eseménytár 75%-ig megtelt jelentést a felügyeletre, a panel felhívja letöltő számítógépet. A DLS szoftver feltölti az eseménytárat. A megfelelő működéshez a Letöltő számítógép telefonszámának programozva kell lennie, és annak várnia kell a hívásra. Ha a számítógép válaszol, megkezdődik a letöltés.

#### [401] Első letöltési opciós kód

Opció	Elnevezés	Állapot	Alap	Leírás
1	Letöltési válasz (Üzenetrögzítő / Kettős hívás)	BE		<b>Letöltési válasz (Üzenetrögzítő / Kettős hívás) engedélyezve</b> Ha ez az opció engedélyezett (vagy a 6 óra időtartam alatt a panel élesztése után) a panel válaszolni fog a bejövő hívásokra a következőképpen: A panel 1 vagy 2 csengetést hall, majd megszakad a csengetés. Ha újabb csengetést észlel, mielőtt letelik az Üzenetrögzítő kettős hívásidőzítő ideje, a második bejövő hívásra azonnal válaszol.
		KI	X	<b>Letöltési válasz (Üzenetrögzítő / Kettős hívás) tiltva</b> A panel nem használja a kettős hívási opciót.
2	DLS ablak	BE	X	<b>Felhasználó engedélyezheti a DLS ablakot</b> [*][6][mesterkód][5] paranccsal engedélyezheti a felhasználó a 6 órás időablakot, mely alatt a kettős hívással a központ válaszol a bejövő hívásokra. Az ablak a teljes 6 óra alatt nyitva van.
		KI		<b>Felhasználó nem engedélyezheti a DLS ablakot</b> A felhasználó nem engedélyezheti a DLS ablakot.
3	Visszahívás	BE		<b>Visszahívás engedélyezve</b> A panel kapcsolatot teremt, majd lekapcsolódik a vonalról. Ez után a panel felhívja a Letöltő számítógép telefonszámát és vár a válasza. Ha a számítógép válaszol, megkezdődik a letöltés.
		KI	X	<b>Visszahívás tiltva</b> A panel kapcsolatot teremt, majd megkezdődik a letöltés, nincs visszahívás.
4	Felhasználó által indított hívás	BE		<b>Felhasználó által indított hívás engedélyezve</b> A felhasználó a [*][6][mesterkód][6] beütésével felhívhatja a letöltő számítógépet.
		KI	X	<b>Felhasználó által indított hívás tiltva</b> A felhasználó nem hívhatja fel a letöltő számítógépet.
5	Automata eseménytár feltöltés	BE		<b>Automata eseménytár feltöltés engedélyezve</b> Miután a panel elkommunikálta az Eseménytár 75%-ig megtelt jelentést a felügyeletre, a panel felhívja letöltő számítógépet. A DLS szoftver feltölti az eseménytárat.
		KI	X	<b>Automata eseménytár feltöltés tiltva</b> Nincs automatikus eseménytár feltöltés.
6	Későbbi felhasználásra	BE		
		KI	X	
7	Későbbi felhasználásra	BE		
		KI	X	
8	Későbbi felhasználásra	BE		
		KI	X	

**Megjegyzés:** A T-Linken keresztüli DLS programozáshoz a Szekció [401] Opció 1-nek engedélyezve kell lennie, vagy a Szekció [406]-ban kell beállítani a csengetések számát.

**Megjegyzés:** Az Opció 2 használata szükséges a T-Linken keresztüli DLS letöltéshez.

**Megjegyzés:** Az Opció 3 és 4 nincs hatással a T-Linken keresztüli DLS letöltéshez.

#### [402] A letöltő számítógép telefonszáma (32 számjegy)

A letöltő számítógép telefonszáma max. 32 számjegy lehet. (Lsd. Kommunikátor telefonszámok programozása részt.)

#### [403] Letöltés hozzáférési kódja

A Letöltési felhasználói kód a biztonságos és megfelelő azonosítást szolgálja. Mind a panelnek, mind a számítógépnek ugyanolyan információkkal kell rendelkezni a DLS megkezdéséhez.

#### [404] Letöltési panel azonosító kód

A Panel azonosító kód a biztonságos és megfelelő azonosítást szolgálja. Mind a panelnek, mind a számítógépnek ugyanolyan információkkal kell rendelkezni a DLS megkezdéséhez.

#### [405] Üzenetrögzítő / kettős hívás időzítő

Ha az Üzenetrögzítő / kettős hívás opció engedélyezett (vagy a 6 óra időtartam alatt a panel élesztése után) a panel válaszolni fog a bejövő hívásokra a következőképpen:

1. A panel 1 vagy 2 csengetés után felveszi, majd megszakítja a vonalat.
2. Ekkor elindul az időzítő.

3. Ha újabb csengetést észlel, mielőtt letelik az Üzenetrögzítő / kettős hívásidőzítő ideje, a második bejövő hívásra azonnal válaszol.

#### [406] Csengetések száma válaszához

A panel ennyi csengetés után próbál meg kapcsolatot teremteni és elkezdni a letöltést. A gyári alapérték 000, ekkor nem veszi figyelembe a csengetések számát. Érvényes adat: 000-020.

#### [499][Telepítói kód][499] PC-Link kezdeményezése

##### (helyi letöltés)

A letöltéshez szükséges idő nagymértékben csökkenthető a PC-Link kábel segítségével. Ez az adapter biztosítja a megfelelő kapcsolatot a helyi letöltéshez. Helyi letöltés engedélyezése PC-Linken keresztül úgy történik, hogy beütjük [\*][8][Telepítói kód][499][Telepítói kód][499]. A letöltés alatt minden billentyűzet érvénytelen lesz. Az állapot LED-ek mutatják a rendszer pillanatnyi állapotát azon a billentyűzeten, amelyen a kapcsolatot engedélyeztük.

**Megjegyzés:** A panel nem képes PC-Link kapcsolatra, ha a telefonos kommunikáció folyamatban van.



A következő lépéseket követve aktiválhatja a DLS kapcsolatot.

1. módszer (ha még nem csatlakoztatta a számítógépet és a központot:

1. lépés: Indítsa el a DLS kapcsolatot
2. lépés: Csatlakoztassa a PC-Link kábelt a számítógép és központ közé. Ezután programozható a központ.  
(A PC-Link csatlakozó csatlakoztatása után automatikusan indul a kapcsolat!)

2. módszer (ha már csatlakoztatta a számítógépet és a központot:

1. lépés: Indítsa el a DLS kapcsolatot
2. lépés: Engedélyezze a panel billentyűzetéről a PC-Link kapcsolatot a [\*][8][Telepítói kód][499] [telepítói kód][499]. Ezután programozható a központ.

A DLS szoftverben a FELTÖLTÉS a PANELRÓL történik, míg a LETÖLTÉS a PANELRA irányul.

## 5.7 PGM Attribútumok

A PGM kimeneteknek nem csak a típusát, hanem az attribútumát is be kell programozni a helyes működés érdekében. A [09] és [10] kimeneti típusoknak saját attribútumaik vannak, melyek a leírásuknál megtalálhatók.

A PGM attribútumok az alapbeállításra térnek vissza, ha PGM típust változtatunk.

*Megjegyzés: Figyelmesen válassza ki a kimenetek típusát/állapotát, nehogy nemkívánatos állapot forduljon elő AC feszültség kima radása és visszaállása esetén.*

Mindig figyeljen oda a kimenetek invertálására, hogy esetleges tápkimaradásakor ne kívánt állapot forduljon elő.

*Megjegyzés: A [3] attribútumnak bekapcsolva kell lennie a [16] PGM típusoknál.*

Ha több PGM kimenetet programozunk ugyanarra a típusra egy rendszerben, akkor az [1], [2] és [5] attribútumoknak ugyanannak kell lenni! Ez a kikötés nem érvényes a [09] és [10] típusú kimeneteknél.

Alapból az összes PGM kimenet a Partíció 1-hez van rendelve. Ha más partíciónál kell működnie a PGM kimenetnek, akkor a PGM kimenetek partícióhoz rendelését el kell végezni.

### [501]-[514] PGM Attribútumok

Attribútum	BE	KI
PGM típusok [01],[03]...[08],[11]..[22],[25],[26],[28],[33],[34]		
[1] – [2]	Későbbi felhasználásra, KI állapotba kell lennie a megfelelő működéshez.	
[3]	<b>Valós kimenet</b> A kimenet aktiválódáskor földhöz kapcsol. (Kivéte l 03-as opció, Erzékelő újraindítás)	<b>Invertált kimenet</b> A kimenet aktiválódáskor a földtől elkapcsol.
PGM típusok [03],[13],[14],[19]-[22]		
[4]	<b>Időzített impulzus</b> A kimenet az időzítés idejére aktív lesz, amikor a felhasználó aktiválja.	<b>Kimenet BE/KI</b> A kimenet be és kikapcsol, amikor a felhasználó aktiválja.
PGM típusok [03],[19]-[22]		
[5]	<b>Felhasználói kód szükséges</b> A kimenet aktiválásához kód kell.	<b>Felhasználói kód nem szükséges</b> A kimenet aktiválásához nem kell kód.
PGM típusok [09] Rendszer hibák		
[1]	<b>Szerviz szükség</b>	
[2]	<b>AC hiba</b>	
[3]	<b>TLM hiba</b>	
[4]	<b>FTC hiba</b>	
[5]	<b>Zónahiba</b>	
[6]	<b>Zóna rongálás / szabotázs</b>	
[7]	<b>Zóna akku hiba</b>	
[8]	<b>Idő elvesztése</b>	
PGM típusok [10] Rendszer esemény		
[1]	<b>Betörés esemény</b>	
[2]	<b>Tűz esemény</b>	
[3]	<b>Támadás (Pánik) esemény</b>	
[4]	<b>Orvosi esemény</b>	
[5]	<b>Felügyelt esemény</b>	
[6]	<b>Elsőbbség esemény (Gáz, hő, stb.)</b>	
[7]	<b>Támadás (Holdup) és kényszerített kód használat esemény</b>	
[8]	<b>Időzítés követése / Időzített impulzus</b> A kimenet az időzítés idejére aktív lesz. <i>Megjegyzés: Ha a Rendszer esemény időzítés követő, akkor minden attribútumnak BE állapotba kell lennie.</i>	<b>Kapcsolt</b> Érvényes kód beírásáig aktív a kimenet
PGM típusok [31] Alternatív kommunikátor		
[1]	<b>Tűz esemény</b>	
[2]	<b>Pánik esemény</b>	
[3]	<b>Betörés esemény</b>	
[4]	<b>Nyitás / zárás esemény</b>	
[5]	<b>Zóna automata kiiktatás</b>	
[6]	<b>Orvosi esemény</b>	
[7]	<b>Rendőrségi kód</b>	
[8]	<b>Impulzus</b> A kimenet az időzítés idejére aktív lesz.	<b>Kapcsolt</b> Érvényes kód beírásáig aktív a kimenet

PGM típusok [32] Nyitás riasztás után		
[1]	Későbbi felhasználásra	
[2]	Későbbi felhasználásra	
[3]	Későbbi felhasználásra	
[4]	Későbbi felhasználásra	
[5]	Későbbi felhasználásra	
[6]	Későbbi felhasználásra	
[7]	Későbbi felhasználásra	
[8]	Impulzus A kimenet a PGM időzítő idejéig aktív lesz.	Kapcsolt Érvényes kód beírásáig aktív a kimenet
PGM típusok [29], [35]..[41] Zónakövető		
[1]	Későbbi felhasználásra	
[2]	Későbbi felhasználásra	
[3]	Valós kimenet A kimenet aktiválódáskor földhöz kapcsol.	Invertált kimenet A kimenet aktiválódáskor a földtől elkapcsol.
[4]	Későbbi felhasználásra	
[5]	Későbbi felhasználásra	
[6]	Későbbi felhasználásra	
[7]	Későbbi felhasználásra	
[8]	'ÉS' A kimenet a meghatározott zónák ÉS kapcsolata esetén lesz aktív.	'VAGY' A kimenet a meghatározott zónák VAGY kapcsolata esetén lesz aktív.

### [551]-[564] Kimenetek partícióhoz rendelése

Alap beállításaként, minden kimenet az 1-es partícióhoz van rendelve. Ezáltal a megfelelő hozzárendelést el kell végezni a helyes működés érdekében a Szekció [551]-[564]-ben. Az 1-8 fények az 1-8 partíciót jelölik, ezek az 1-8 számokkal kapcsolhatóak ki és be. A 'Rendszer' opciókra nincs hatással a partíció hozzárendelés. A PGM típusok [29], [35]..[41] Zónakövető kimenet esetén a megfelelő zónák választhatóak ki a 8 zónából.

## 5.8 Kibővített üzenetkódok

### [601]-[604] Zárési (élesítési) üzenetkódok, 33-95 felh. kód

Ha valamelyik partíciót élesítik, akkor ezt a kódot küldi át, hogy azonosítható legyen ki (melyik kódhelyű) élesítette a rendszert.

### [605]-[608] Nyitási (hatástalanítási) üzenetkódok, 33-95 felhasználói kód

Ha valamelyik partíciót hatástalanítják, akkor ezt a üzenetkódot küldi át, hogy azonosítható legyen ki (melyik kódhelyű) hatástalanította a rendszert.

## 5.9 Kibővített hatástalanítási opciók

### [681]-[684] Automata hatástalanítási időpont

A nyolc partícióra külön automata hatástalanítási idő állítható be. Minden napra külön időpontokat lehet beállítani. A beírható értékek óra:perc-ben adható meg: 0000-2359, 9999 a tiltás ideje.

vasárnap	<input type="checkbox"/>	<input type="checkbox"/>	<input type="checkbox"/>	<input type="checkbox"/>
hétfő	<input type="checkbox"/>	<input type="checkbox"/>	<input type="checkbox"/>	<input type="checkbox"/>
kedd	<input type="checkbox"/>	<input type="checkbox"/>	<input type="checkbox"/>	<input type="checkbox"/>
szerda	<input type="checkbox"/>	<input type="checkbox"/>	<input type="checkbox"/>	<input type="checkbox"/>
csütörtök	<input type="checkbox"/>	<input type="checkbox"/>	<input type="checkbox"/>	<input type="checkbox"/>
péntek	<input type="checkbox"/>	<input type="checkbox"/>	<input type="checkbox"/>	<input type="checkbox"/>
szombat	<input type="checkbox"/>	<input type="checkbox"/>	<input type="checkbox"/>	<input type="checkbox"/>

### [691]-[698] Automata hatástalanítási ünnepnap táblázat

A nyolc partícióra külön automata hatástalanítási ünnepnap táblázat adható meg. Partícióként 14 dátum adható meg, hat számjeggyel. Egy dátum a hónap, nap, év sorrendben, mindegyik két számjeggyel adható meg. A partíció nem hatástalanítható a megadott dátum alkalmával. A tiltáshoz a 999999-et kell megadni.

## 5.10 Nemzetközi beállítások

### [700] Automatikus óra utánállítás

Ebben az utasításban lehet korrigálni az óra pontatlanságát. A panel ebben a szekcióban programozható arra, hogy minden nap végén az utolsó percet az időzítő hány másodpercnek számolja. Az értéke 01-99 lehet, ez gyárilag 60 másodperc.

**Példa 1:** Az óra késik naponta 9 másodpercet. **Megoldás:** Programozzuk a beállítási értéket 51 másodpercre (a gyári 60 helyett) a minden nap utolsó perce szekcióban [700]. Ez által a panel órája átugorja ezt a 9 másodpercet, helyrehozva a problémát.

**Példa 2:** Az óra naponta 11 másodpercet siet. **Megoldás:** Programozzuk a beállítási értéket 71 másodpercre (a gyári 60 helyett) a minden nap utolsó perce szekcióban [700]. Ez által a panel órája 9 másodperccel tovább számol, helyrehozva a problémát.

**Megjegyzés:** Ha az automata élesítés idejét 23:59-re programozzuk, akkor bármely változtatás az Óra beállítás szekcióban kihát az előriasztás idejére.

### [701] Első nemzetközi opciók kód

Opció	Elnevezés	Állapot	Alap	Leírás
1	AC	BE	X	AC 50 Hz A hálózati frekvencia 50 Hz.
		KI		AC 60 Hz A hálózati frekvencia 60 Hz.
2	Időalap	BE		Időalap belső kristály A nem stabil hálózati frekvencia miatt, a beépített kristály szolgáltat pontos időalapot.
		KI	X	Időalap az AC hálózat Az időalapot a váltakozó áram adja.
3	Élesítés tiltás	BE		AC/DC hiba élesítés tiltása engedélyezve Amikor az AC/DC élesítés tiltása opció engedélyezett, akkor a panelt nem lehet élesedni AC (hálózati tápellátás) vagy DC (akkumulátor) hiba esetén. A rendszert addig nem lehet élesíteni, amíg a hálózati vagy az akkumulátor hiba meg nem szűnik. Ha nincs AC vagy DC hiba, a felhasználó megkísérelheti a rendszer élesítését, a panel automatikusan ellenőrzi az akkumulátort a központi panelen és a modulokon. Ha az akkumulátor jó, a rendszer élesíthető, ha rossz, akkor nem.
		KI	X	AC/DC hiba élesítés tiltása tiltva Ha az AC/DC élesítés tiltása opció nincs engedélyezve, a panel nem végez tesztet a tápellátás meglétéről, és így a felhasználó élesítheti a rendszert AC vagy DC hiba esetén is.

4	Kapcsolt rendszer szabotázs	BE		<b>Minden szabotázs telepítói újraindítást igényel</b> A rongálás/szabotázs esetén a [*][8][Telepítói kód] bevétele szükséges ahhoz, hogy a rendszer újra élesíthető legyen. Automata élesítés és Kulcsos kapcsolóról történő élesítés sem lehetséges bármely rendszer szabotázs hiba esetén.
		KI	X	<b>Minden szabotázs követi a visszaállást</b> Nem kell programozói belépés, hogy élesíthető legyen a rendszer.
5	Felhasználói kód hossz	BE		<b>6 számjegyű felhasználói kód</b> A felhasználói kódok 6 számjegyesek lesznek. Mesterkód: 123456, Telepítói kód: 555555, felhasználói kód: XXXX00
		KI	X	<b>4 számjegyű felhasználói kód</b> A felhasználói kódok 4 számjegyesek lesznek. Ha volt kód programozva, akkor az utolsó 2 számjegyet törli a rendszer.
6	Foglalt hang	BE		<b>Foglalt vonalhang azonosítás engedélyezve</b> A panel érzékeli a foglalt jelzést a felügyeleti állomás felől, és a beállított idővel (Késleltetés a hívási próbálkozások között) később kezdi újra a kommunikációs kísérletet.
		KI	X	<b>Foglalt vonalhang azonosítás tiltva</b> Nincs azonosítva a foglalt jelzés.
7	Akkumulátor töltés	BE		<b>Nagy áramú akkumulátor töltés</b> Megközelítőleg 700 mA-es töltés.
		KI	X	<b>Normál akkumulátor töltés</b> Megközelítőleg 400 mA-es töltés.
8	Kommunikáció prioritás	BE	X	<b>Normál kommunikációs prioritás</b> A riasztási események (zóna riasztás, [F] gomb, [A] gomb, [P] gomb, kényszerített kód használata, zóna bővítő felügyeleti hiba, két vezetékes füstérzékelő) megszakítja a DLS, Escort, behallgatási vagy Downlook kapcsolatot.
		KI		<b>UL kommunikációs prioritás</b> Minden esemény kivéve a tesztek (periodikus teszt, periodikus teszt hiba esetén, rendszer teszt) megszakítja a DLS, Escort, behallgatási vagy Downlook kapcsolatot.

**[702] Második nemzetközi opció kód**

Opció	Elnevezés	Állapot	Alap	Leírás
1	Impulzus tárcsázás arány	BE		<b>33 / 67</b> Impulzus tárcsázás jel / Szünet arány 33 / 67 Európai szabvány
		KI	X	<b>40 / 60</b> Impulzus tárcsázás jel / Szünet arány 40 / 60 Észak Amerikai szabvány
2	Erőltetett tárcsázás	BE	X	<b>Erőltetett tárcsázás engedélyezve</b> A panel tárcsázni fog a tárcsahang meglétére való tekintet nélkül. Az összes próbálkozás így működik.
		KI		<b>Erőltetett tárcsázás tiltva</b> A panel nem tárcsáz a tárcsahang megléte nélkül.
3	Teszt átvitel gyakoriság	BE		<b>Vezetékes vonal teszt átvitel időköz percben</b> A Szekció [377]-ben beállított tesztátviteli gyakoriságot (hetedik opció) percekben számolja a rendszer.
		KI	X	<b>Vezetékes vonal teszt átvitel időköz napban</b> A Szekció [377]-ben beállított tesztátviteli gyakoriságot napokban számolja a rendszer.
4	Handshake	BE		<b>1600 Hz handshake</b> Impulzus formátumnál a handshake frekvencia.
		KI	X	<b>Normál handshake</b> Impulzus formátumnál a handshake frekvencia a formátum által meghatározott.
5	Azonosító (ID) hang	BE		<b>Azonosító (ID) hang engedélyezve</b> A panel egy impulzus jelet ad a telefonvonalon, jelezve, hogy rákapcsolódott a vonalra.
		KI	X	<b>Azonosító (ID) hang tiltva</b> A panel nem ad jelzést
6	Azonosító (ID) hang frekvencia	BE		2100 Hz
		KI	X	1300 Hz
7	DLS ablak	BE		<b>DLS ablak 1 óra engedélyezve, egyszer</b> A DLS ablak csak az első órában van nyitva, az első sikeres le/feltöltés végéig.
		KI	X	<b>DLS ablak 6 órán át engedélyezve</b> A DLS ablak 6 órán keresztül nyitva van. Ezalatt többször elvégezhető a le/feltöltés.
8	Szirénajelzés FTC esetén	BE		<b>Szirénajelzés FTC esetén, ha éles</b> FTC hiba esetén élesített állapotban a sziréna kimenet aktiválódik a Sziréna kikapcsolási időig vagy a hatástalanításáig.
		KI	X	<b>FTC csak hibajelzés éles állapotban is</b> Csak a billentyűzet hangjelzője fog jelezni hiba esetén.

**[703] Késleltetés a hívási (tárcsázási) kísérletek között**

Normál (erőltetett) tárcsázásnál, a panel rákapcsolódik a telefonvonalra (felveszi a telefont), és 5 másodpercig vár a tárcsahangra, megszakítja a vonalat, és vár 20 másodpercet, a panel rákapcsolódik a telefonvonalra, és ismét 5 másodpercet vár a tárcsahangra, A panel a tárcsa hangra való tekintet nélkül tárcsázni fog. Ha nem jön össze megfelelő handshake kapcsolat 40 másodpercen belül, a panel befejezi a hívást. Az itt beállítható idő elteltével kezdi a következő hívási kísérletet.

**5.11 Modul programozás**

A központhoz számos, különböző funkciót ellátó modult lehet csatlakoztatni. Minden modul részletes programozási leírása megtalálható a modul dobozában.

PC5400 Szekció [801]

PC5900 Audió Interfész Modul Szekció [802]

A PC5900 Audió Interfész lehetőséget nyújt, hogy akár 4 mikrofon és 2 hangszóró csatlakoztatására.

Mindezek mellett lehetőség van a felügyelet számára a behallgatásra a védett térbe. Ekkor a felügyelet kiválaszt egy interkom állomást, beszéd/behallgatás, on-line időt a kapcsolatban. A behallgatás funkció engedélyezhető bármely telefonszámon.

Alternatív kommunikációs modul Szekció [803]

PC5132 Szekció [804]

PC5100 Szekció [805]

T-Link Szekció [851]

**5.12 Speciális telepítói funkciók****[899] Template programozás**

A szekción belül a következő sorrendben állíthatja be a megfelelő értékeket.

1. Zóna, ill. kommunikátor opciók
2. Első telefonszám (32 számjegy) Szekció [301]
3. Rendszerazonosító kód Szekció [310]
4. Partícióazonosító kódok Szekció [311]
5. A letöltés hozzáférési kódja Szekció [403]
6. Partíció 1 1-es belépési késleltetés Szekció [005] [01] első érték
7. Partíció 1 Kilépési késleltetés Szekció [005] [01] harmadik érték
8. Telepítói kód Szekció [006]

Miután beírta a Telepítói kódot, a billentyűzet visszatér az alap programozói menübe.

A Template programozás részletes leírása a 6. fejezetben található meg.

**[900] Panel verzió kijelzése**

Ebben a szekcióban megtekinthető a központ szoftver verziója.

**[901] Telepítói sétateszt engedélyezése / tiltása**

A Telepítói sétateszt segítségével megbizonyosodhatunk róla, hogy a központ minden zónája megfelelően működik-e. A [24] típusú zónát nem lehet tesztelni ilyen módon. Mielőtt megkezdené a tesztet, ellenőrizze:

1. A panel hatástalanítva van.
2. A billentyűzet elsötétítés opció ki van kapcsolva.
3. A folyamatos tűz sziréna opció ki van kapcsolva.
4. Az átviteli késleltetés tiltva van.

*Megjegyzés: A tűz hibákat nem lehet kimutatni ezzel a teszttel. Minden kimenet aktíválódni fog a séta teszt alkalmával minden partícióban.*

**A teszt elindítása a következő:**

1. Lépjen be a Telepítói programozásba
  2. Lépjen be a Szekció [901]-be
- Abban az esetben, ha valamelyik zóna nyitott, a panel két másodpercre működésbe hozza a sziréna kimenetet, az eseményt rögzíti az eseménytárban, a riasztást pedig jelenti a központi felügyeletnek. A teszt alatt a zónákat többször is lehet ellenőrizni. Ellenőrizze az eseménytárat, hogy minden zóna és az [F], [A], [P] gombok megfelelően működnek-e.
- Megjegyzés: Ha nincs a zónákban mozgás, akkor a panel 15 perc után kilép a programozói sétateszt üzemmódból.*

**A teszt leállítása az alábbiak szerint történik:**

1. Lépjen be a Telepítói programozásba
  2. Lépjen be a Szekció [901]-be.
- Megjegyzés: A riasztási memória törlődik, amikor belépünk a teszt módba. Amikor a teszt kész, a memória fény világít, jelzi a tesztelt zónákat. A fény kialszik a következő élesítés után.*
- Megjegyzés: Amíg a Sétateszt folyamatban van, mindhárom LED (Bekapcsolva, Üzemkész, Hiba) gyorsan villog. A Séta-teszt kezdetekor és végekor megfelelő jelzések kerülnek kommunikálásra.*

**[902] Modul felügyelet újraindítása**

A panel automatikusan sorra veszi a rendszer összes modulját az indítás után. A keresés befejeztével (kb. egy perc elteltével) a rendszer rögzíti az észlelt modulokat. Ha a PC5132 modulba legalább egy eszköz sziériaszáma nincs programozva, akkor az nem jelenik meg a modulok között. Ha egy modult eltávolít a rendszerből, azt a panellel tudatni kell. A modul eltávolításához szüntesse meg a kapcsolatot a KEYBUS-al, és indítsa újra a rendszer felügyeletet a Szekció [902] alapján. Az újraindítás után a panel felismeri, majd felügyeli az összes még létező modult.

*Megjegyzés: a modulok beléptetése és törlése egy percet vesz igénybe. Mielőtt belép a Szekció [903]-ba vegye figyelembe ezt az időt.*

**[903] Modul felügyelet kijelzés**

A zóna fények világítani fognak, annak megfelelően, hogy a panel a rendszer mely modulját találta meg. Az LED billentyűzet segítségével a modulok sorra vehetők, az alábbi lista szerint:

LED	1-8	Billentyűzet #1-#8
LED	9-14	Zónák Bővítő 1-6
LED	15	PC5100
LED	16	Zónák Bővítő 7
LED	17	PC5132
LED	18	PC5208
LED	19	PC5204
LED	20	PC5400
LED	21	PC59XX
LED	22	Alternatív kommunikátor
LED	23	DLM-4L v1.0
LED	24	Escort5580
LED	26-29	PC5200 1-4

Ha valamely modul annak ellenére, hogy be van kötve, mégsem jelentkezik, az alábbi okai lehetnek:

- Nincs csatlakoztatva a KEYBUS-hoz.
- Hiba a KEYBUS vezetékezésében.
- A modul 330 méternél messzebb van a paneltől.
- A modul nem kap tápellátást.
- A PC5132 vevőhöz nincs eszköz programozva.

*Megjegyzés: Az LCD5500 v2.0 és alacsonyabb verziójú billentyűzeteken a modulok kijelzése nem tökéletes!*

**[904] Vezeték nélküli modul elhelyezés teszt**

További információ a PC5132 Telepítói kézikönyvben

Két számjegyes zónaszám alapján adó/modul választás (zóna 01-32).

[#] kilépés vagy 20 másodperc múlva kilép.

Az elhelyezési teszt 3 eredménnyel zárulhat, ezek a különböző típusú billentyűzeteken különféleképpen jelennek meg:

Jó 1. fény világít „GOOD” egy hangjelzés  
Rossz 3. fény világít „BAD” három hangjelzés

**[989] Mesterkód gyári visszaállítása**

A [989][Telepítói kód][989] beírásával visszaállítható a gyári alapértékre (1234) a Mesterkód.

**[990] Telepítói kizárás engedélyezve**

Telepítói kizárás választása esetén hardver reszet nem lehetséges. A panel feszültség alá helyezésekor hangjelzéssel jelzi a kizárást (a telefonrelé 10-szer kattant). A Szoftver reszet-re nincs hatással az opció, (valamennyi programozási opció gyári alapértékre áll).

Programozói Kizárás engedélyezése az alábbiak szerint történik:

1. Lépjen be a telepítói programozásba
2. Lépjen be a Szekció [990]-be
3. Üsse be az Telepítói kódot
4. Üsse be újra a Szekció [990]-et

**[991] Telepítói kizárás tiltva**

Telepítói kizárás tiltásakor a panel valamennyi programozást gyári alapértékre állít amennyiben a központon hardver reszet történik.

Telepítói kizárás tiltása az alábbiak szerint történik:

1. Lépjen be a telepítói programozásba
2. Lépjen be a Szekció [991]-be
3. Üsse be az Telepítói kódot
4. Üsse be újra a Szekció [991]-et

**Gyári alapértékek visszaállítása**

Olykor szükségessé válhat a központ, vagy a hozzá kapcsoltó valamely modul gyári alapértékre állítása. Különböző gyári alapértékek lehetnek, ezek közé tartozik a központ, az ESCORT modul, a PC5132 Vezeték nélküli bővítő és a PC5400 Printer modul alapértékre állítása.

*Megjegyzés: A panel reszetelése nem állítja vissza gyári alapértékre a billentyűzetet. Az LCD5500 és LCD5501 billentyűzet reszeteléséhez nézze meg a programozási munkalapot. Az 55XXZ LED billentyűzeteket manuálisan kell újraprogramozni a Szekció [000]-ba.*

**A központ gyári alapértékre állítása (hardver reszet)**

1. Távolítsa el az AC és az akkumulátor csatlakozást a panelről
2. Távolítsa el minden vezetékét a Zóna 1. és a PGM 1 csatlakozókból
3. Egy kis darab vezetékkel zárja rövidre a Zóna 1. és a PGM 1 csatlakozókat.
4. Adjon AC feszültséget a panelre.
5. Amikor a billentyűzeten felvilan az 1 Zóna fény, a gyári alapértékre állítás befejeződött.
6. Távolítsa el az AC tápellátást a vezérlő panelről.
7. Állítsa vissza az eredeti vezetékezését és élessze a központot.

*Megjegyzés: A panel élesztéséhez AC tápfeszültség szükséges. A panel gyári alapértékre állítása akkumulátorról nem lehetséges!*

**A központ és egyéb modulok gyári alapértékre állítása (szoftver reszet)**

1. Lépjen be a telepítói programozásba
2. Lépjen be a Szekció [99X]-be
3. Üsse be a Telepítói kódot
4. Üsse be újra a Szekció [99X] számot

A panel / modul néhány másodperc alatt gyári alapértékre áll. A billentyűzet működőképességének visszaállításakor az alapértékre állás befejeződött.

**[993] LINKS2x50 gyári alapértékre állítása****[995] Escort 5580 gyári alapértékre állítása****[996] PC5132 gyári alapértékre állítása****[997] PC5400 gyári alapértékre állítása****[998] PC5900 gyári alapértékre állítása****[999] Központ panel gyári alapértékre állítása**

## 6. fejezet - Template programozás

Az alábbi fejezetben a speciális programozás áttekintése következik. Ezen programozási részen belül csak néhány speciális értéket lehet beállítani.

A template programozásba a [\*][8][Telepítói kód][899] beírásával léphet be.

A szekción belül a következő sorrendben állíthatja be a megfelelő értékeket.

9. Zóna, ill. kommunikátor opciók
10. Első telefonszám (32 számjegy) Szekció [301]
11. Rendszerazonosító kód Szekció [310]
12. Partícióazonosító kódok Szekció [311]
13. A letöltés hozzáférési kódja Szekció [403]
14. Partíció 1 1-es belépési késleltetés Szekció [005] [01] első érték
15. Partíció 1 Kilépési késleltetés Szekció [005] [01] harmadik érték
16. Telepítói kód Szekció [006]

Miután beírta a Telepítói kódot, a billentyűzet visszatér az alap programozói menübe.

### 6.1 Zóna, ill. kommunikátor opciók

Egy 5 számjegyű számot kell megadni a megfelelő értékekkel. A számjegyek értékének a meghatározása a következő listában olvasható:

#### 1. számjegy

Érvényes érték: 1-6.

Az első 8 zóna beállítását határozza meg a táblázat alapján.

Érték	Zn1	Zn2	Zn3	Zn4	Zn5	Zn6	Zn7	Zn8
1	1	3	3	3	4	4	4	4
2	1	3	3	5	5	5	5	8
3	1	3	3	5	5	5	5	7
4	1	1	3	3	3	3	3	3
5	1	3	3	6	5	5	5	5
6	1	3	3	6	5	5	5	8

Zóna meghatározás:

- 1 1-es késleltetett
- 2 2-es késleltetett
- 3 Azonnali
- 4 Követő
- 5 Követő Otthonmaradó/Távozó
- 6 Késleltetett Otthonmaradó/Távozó
- 7 Késleltetett 24 órás Tűz (vezetékes)
- 8 Normál 24 órás Tűz (vezetékes)

#### 2. számjegy

Érvényes érték: 1-3

A zónalezárását határozza meg a táblázat alapján.

Érték	Lezárás	Szekció [013] Opció 1	Szekció [013] Opció 2
1	NC	BE	KI
2	SEOL	KI	KI
3	DEOL	KI	BE

#### 3. számjegy

Érvényes érték: 1-6.

Kommunikációs opciókat választhat ki a táblázatból.

Érték	Tel1	Progr. szekció	Tel2	Progr. szekció
1	Tiltva	[380] Opció 1 KI	Tiltva	[380] 1 BE
2	Automata SIA	[350] 1 04 [380] Opció 1 BE [381] Opció 3 KI	Automata SIA	[350] 2 04
3	Automata Contact ID	[350] 1 03 [380] Opció 1 BE [381] Opció 7 KI	Automata SIA	[350] 2 04 [381] Opció 3 KI
4	Automata SIA	[350] 1 04 [380] Opció 1 BE [381] Opció 3 KI	Residential	[350] 2 06
5	Automata Contact ID	[350] 1 03 [380] Opció 1 BE [381] Opció 7 KI	Residential	[350] 2 06
6	Automata Contact ID	[350] 1 03 [380] Opció 1 BE [381] Opció 7 KI	Automata Contact ID	[350] 2 03

### 4. számjegy

Érvényes érték: 1-8.

Üzenetkód küldési opciókat választhat ki a táblázatból.

Érték	Általános	Kiválasztott hibák	Nyitások/ zárások	Zóna vissza- állítások	DLS/ Telepítói be/kilépés
1	i			n	n
2	i	i		n	n
3	i		i	n	n
4	i	i	i	n	n
5	i	i			n
6	i		i		n
7	i	i	i		n
8	i				

i: az alábbi táblázatoknak megfelelően

üres: a gyári beállításnak megfelelően

n: tiltva

Általános:

Leírás	Tel1	Tel2	Szekció
Minden üzenetkód automatikus			Szekció [320]-[349], [601]-[608] FF
Riasztás / visszaállítás hívásirány	i		Szekció [351] Opció 1 BE Opció 2 KI
Szabotázs / visszaállítás hívásirány	i	i	Szekció [359] Opció 1 KI Opció 2 KI
Nyitás-zárás / visszaállítás hívásirány	i	i	Szekció [367] Opció 1 KI Opció 2 KI
Karbantartási riasztás / visszaállítás	i		Szekció [375] Opció 1 BE Opció 2 KI
Rendszer teszt átvitel hívásirányok	i	i	Szekció [376] Opció 1 KI Opció 2 KI

Kiválasztott hibák:

Hiba	Szekció [345] riasztások	Szekció [346] visszaállítások
Akkumulátor	FF	FF
AC	00	00
Sziréna áramkör	FF	FF
Tűzhurok	FF	FF
Segéd tápegység	FF	FF
Telefon	00	00
Általános rendszer	00	00
Általános rendszer felügyelet	FF	FF

FF: Automata formátum esetén jelentve

00: Tiltva

## Nyitások/ zárások:

Felh.	Zárások üzenetkódjai								Szekció
1-8	51	52	53	54	55	56	57	58	[339]
9-16	61	62	63	64	65	66	67	68	[339]
17-24	71	72	73	74	75	76	77	78	[340]
25-32	81	82	83	84	85	86	87	88	[340]
33-40	FF	FF	FF	FF	FF	FF	FF	98	[601]
Felh.	Nyitások üzenetkódjai								Szekció
1-8	11	12	13	14	15	16	17	18	[342]
9-16	21	22	23	24	25	26	27	28	[342]
17-24	31	32	33	34	35	36	37	38	[343]
25-32	41	42	43	44	45	46	47	48	[343]
33-40	FF	FF	FF	FF	FF	FF	FF	98	[605]
Nyitás / zárás hívásirányok Tel2. engedélyezve									[367]

FF: Automata formátum esetén jelentve

00: Tiltva

## Zóna visszaállások

Zónák	Zóna visszaállások üzenetkódjai								Szekció
1-64	00	00	00	00	00	00	00	00	[324]-[327]

FF: Automata formátum esetén jelentve

00: Tiltva

## DLS/ Telepítói be/kilépés

Egyéb karbantartási üzenetkódok									Szekció		
FF	FF	FF	00	00	FF	FF	FF	FF	00	00	[347]

FF: Automata formátum esetén jelentve

00: Tiltva

**5. számjegy**

Érvényes érték: 1-3.

Érték	Szekció	DLS kapcsolat/ Visszahívás beállítás
1	[401] Opció 1 KI [401] Opció 3 KI [406] 0	Kettős hívás tiltva Visszahívás tiltva Csengetések száma: 0
2	[401] Opció 1 BE [401] Opció 3 KI [406] 9	Kettős hívás engedélyezve Visszahívás tiltva Csengetések száma: 9
3	[401] Opció 1 BE [401] Opció 3 BE [406] 9	Kettős hívás engedélyezve Visszahívás engedélyezve Csengetések száma: 9

**6.2 Első telefonszám**

Szekció [301]

**6.3 Rendszerazonosító kód**

Szekció [310]

**6.4 Partícióazonosító kódok**

Szekció [311]

**6.5 A letöltés hozzáférési kódja**

Szekció [403]

**6.6 Partíció 1 1-es belépési késleltetés**

Szekció [005] [01] első érték

**6.7 Partíció 1 Kilépési késleltetés**

Szekció [005] [01] harmadik érték

**6.8 Telepítói kód**

Szekció [006]

## 7. fejezet - Tűz felügyelet

Az alábbi fejezetben az összes Tűz zóna (mely programozható a PC1616/PC1832/PC1864 és PC5700 esetén) áttekintése következik. A tűz zónák programozása hasonlóan történik, mint a behatolás jelző zónáké. Nézze át a zónák bekötéséhez, programozásához kapcsolódó fejezeteket.

**Megjegyzés:** A 2 vezetékes füstérzékelő csak a meghatározott helyre köthető a PC1616/PC1832/PC1864 panelek esetében. Ez a PGM2 és az Aux+ csatlakozópontok.

### 7.1 Partíciók és Tűz rendszer beállítás

Egy épületen belüli tűz rendszer nem bontható több partícióra, hogy a hang- és fényjelzéseket meg lehessen különböztetni, hogy egyik, vagy másik partícióból jött a jelzés.

Míg a rendszer behatolásjelző része partícionálható, addig bármelyik zónán bármelyik partícióban keletkezik tűzjelzés az összes tűzjelző kimenet aktiválódik az összes partícióban.

A PC1616/PC1832/PC1864 két megvalósítási megoldást ad erre a problémára.

#### Tűzrendszer kialakítás 1

- Az összes tűzjelző zóna egy partícióba tartozik.
- Legalább egy billentyűzet azonos partícióban van tűzjelző zónákkal.
- Egyéb típusú zónák szintén ehhez a partícióhoz vannak rendelve.

A vízáramlás és egyéb tűz zónák a PC5700-as modulon, kijelzésre kerülnek autoléptetés módban az összes partíciós és globális billentyűzeten. Ha a PC5700-as modul zónája riasztásba kerül, akkor a tűzjelzés bármelyik partíciós billentyűzetről csendesíthető és törölhető.

Ha a riasztás egy partíciós zónából jön, akkor tűzjelzés csak a tűz partíciós billentyűzetről csendesíthető és törölhető. A másik partíciós vagy globális billentyűzetről történő csendesítéshez a billentyűzetet ideiglenesen a tűz partícióba kell rendelni.

#### Tűzrendszer kialakítás 2

(Ajánlott kialakítás)

- Az összes tűzjelző zóna az össze partícióba tartozik. Ne legyen 'csendes' programozású a tűzjelző zóna.
- Legalább egy billentyűzet legyen bármelyik partícióban. A riasztás az összes billentyűzeten autoléptetve kijelzésre kerül. A tűzjelzés csendesítése és törlése bármelyik billentyűzetről megoldható A globális billentyűzetet ideiglenesen hozzá kell rendelni valamelyik partícióhoz.

**Megjegyzés:** A Érzékelő újraindítás kimenetet minden partícióhoz hozzá kell rendelni.

### 7.2 Tűz zónák

Minden zóna programozható tűzjelző zónának. Ez a zóna mindig egy lezáró ellenállású alapállapotban nyitott kontaktusú riasztási kimenettel rendelkező érzékelőkhöz. Több érzékelő párhuzamosan köthető egy zónán.

A vezérlőpanel felügyeli a zónát:

- Rövidzár: Tűz riasztás
- Nyitott hurok: Nincs lezáró ellenállás; a panel zónahibát jelez
- Földhiba: a földelés felé 40kOhm-nál kisebb ellenállás a PC5700-as modul földelési pontjától.

Tipikus tűz érzékelő eszközök, melyek ezzel a zónatípussal használhatóak:

- Hőérzékelők - fix hőmérséklet és/vagy hősebesség
- Tűzjelző központ kimenetei riasztásra és hibajelzésre
- Kézi jelzésadó
- 4 vezetékes füstérzékelő

#### Normál tűzjelzés működése

Amikor egy tűzjelző zóna riasztásba kerül, a panel aktiválja a riasztási kimenete(i)t, és azonnal jelentést küld a felügyeleti állomásra, ha programozott. A riasztási kimenet szaggatott: 1 mp jelez, 1 mp nem, vagy programozható egyéb figyelmeztető jelzésre is. Ha hiba jelzés van egy zónán, akkor az azonnal kijelzésre és kommunikálásra kerül. Minden billentyűzet jelzi a hibát fényrel és tűz másodpercenként 2 csipogással. A billentyűzet némítható bármely billentyű lenyomásával.

#### Auto ellenőrzött tűz

Minden zóna programozható Auto ellenőrzött tűz zónának. Ez a zóna mindig egy lezáró ellenállású alapállapotban nyitott kontaktusú riasztási kimenettel rendelkező érzékelőkhöz. Több érzékelő párhuzamosan köthető egy zónán.

A vezérlőpanel felügyeli a zónát:

- Rövidzár: Tűz riasztás
- Nyitott hurok: Nincs lezáró ellenállás; a panel zónahibát jelez
- Földhiba: a földelés felé 40kOhm-nál kisebb ellenállás a PC5700-as modul földelési pontjától.

**Megjegyzés:** Ezen a zónán csak törölhető füstérzékelők lehetnek. Ne keverjen különböző kontaktusú érzékelőket az Auto ellenőrzött tűz zónán.

#### Négy vezetékes füstérzékelők bekötése

A tűz zónáknál leírt működésű zóna. Az érzékelők tápellátását az AUX+ és a PGM1-4 között kell megoldani. A megfelelő PGM kimenetet (1-4) Érzékelő újraindításra kell programozni. A PGM2 programozható a 2 vezetékes füstérzékelő bemenetnek is, vagy 4 vezetékes füstérzékelő reszetnek is, de ezt nem lehet egyszerre kihasználni.

#### Két vezetékes füstérzékelők bekötése

A PGM2 programozható 2 vezetékes füstérzékelők támogatására. Több érzékelő is köthető párhuzamosan.

#### Tűz felügyeleti zóna

Ez a zóna mindig egy lezáró ellenállású alapállapotban nyitott kontaktusú riasztási kimenettel rendelkező érzékelőkhöz. Több érzékelő párhuzamosan köthető egy zónán.

A vezérlőpanel felügyeli a zónát:

- Rövidzár: Felügyelt eszköz riasztása
- Nyitott hurok: Nincs lezáró ellenállás; a panel zóna hibát jelez

### 7.3 Tűz rendszer működési

#### Kézi riasztás csendesítés

Ha a panel riasztásba kerül és a riasztást megjelenítő eszközök aktívak, akkor érvényes felhasználói kód beírására megszűnik a figyelmeztető jelzés - csendesítve lesz.

#### Automata riasztás csendesítés

Ha a panel riasztásba kerül és a riasztást megjelenítő eszközök aktívak, akkor a programozott idő után automatikusan csendesedik. A rendszer alapbeállítása esetén a csendesítés az utolsó riasztás jelzés után 4 perccel történik meg. Ha a tűz riasztás időzítő követése le van tiltva, akkor csak kézi csendesítésre van lehetőség. A Sziréna lekapcsolási időzítő az első riasztáskor indul. Minden további riasztás újra indítja az időzítőt.

#### Kézi érzékelő újraindítás [\*][7][2]

Az Érzékelő újraindítás funkció a tárolós érzékelők újraindítását teszi lehetővé a felhasználók részére a [\*][7][2] beírására. A funkció működéséhez, az újraindítandó érzékelőket a programozható kimenetre kell kötni (PGM1-4 és AUX+). A kimenet 5 másodpercre átvált, és elveszi a táplálást az érzékelőtől.

**AJÁNLÁS:** A biztonság növelésének érdekében engedélyezze a kód kérését a [\*][7][2] aktiváláshoz, hogy csak érvényes felhasználói kóddal legyen lehetséges az érzékelő újraindítása.

#### További riasztások működése

Ha a riasztás jelzés némítva lett -kézi, vagy automatikus úton- és további riasztás jelzés érkezik, a következők történnek:

- Hallható és látható jelzés indul a programozásnak, kiépítésnek megfelelően.
- A Sziréna lekapcsolási idő , ha engedélyezett, újra indul a teljes idővel, mielőtt automata csendesítés lenne.
- Az új riasztás és az összes előző riasztás / hiba kijelzésre kerül.

Ha a riasztás még nem lett némítva, akkor a következők történnek:

- A Sziréna lekapcsolási idő, ha engedélyezett, újra indul a teljes idővel, mielőtt automata csendesítés lenne.
- Az új riasztás látszik a kijelzőn.

#### **Auto-Léptetés az LCD billentyűzet kijelzőjén**

Amikor egy esemény fellép, a riasztás és a hibák kijelzésre kerülnek az LCD billentyűzeteken. Ha egyszerre több riasztás vagy hiba is fennáll, akkor a billentyűzet folyamatosan lépteti az egyes események kijelzését. A felíratok a léptetett listában 2 másodpercre jelennek meg.

Bár a kritikus hibák kijelzésre kerülnek, az Auto-Léptetés csak tűz riasztás kijelzés esetén működik. Ha tűz hiba van és nincs tűz riasztás, a hiba kijelzésre kerül bármelyik billentyűzeten; a hibajelző fény és a csipogó jelez.

A következő események szerepelnek az Auto-Léptetésben:

- **Tűz riasztás [Zóna címke]:** Ez az üzenet tartozik az összes tűz zóna riasztásához. A zónák számai (címkei) sorrendben kerülnek kijelzésre.
- **Tűz hiba [Zóna címke]:** Ez az üzenet tartozik az összes tűz zóna szakadt hurok jelzéséhez. A zónák számai (címkei) sorrendben kerülnek kijelzésre.
- **Sziréna áramkör hiba:** Ez az üzenet jelenik meg, ha a PC1616/PC1832/PC1864 panel sziréna áramköre nyitott hurkot jelez.
- **Hibás kommunikáció:** Ez az üzenet jelenik meg, ha a panel nem tud jelentést küldeni a felügyeleti állomásra.

Az Auto-Léptetés leáll, ha érvényes felhasználói kódot adnak meg a riasztás jelzések csendesítéséhez.

#### **Tűz hiba állapot**

Minden esetben, mikor a panel hibát érzékel a billentyűzet Hibajelző fénye jelez és a 10 másodpercenként 2 rövid csipogást ad. Bármelyik billentyűt lenyomva csendesíthető a Hiba-jelzés. A hiba hangjelző újra csipog, ha újabb hiba lép fel.

#### **Tűz zóna hiba**

Tűz zóna hibát jelez a panel, ha bármelyik tűz zóna nyitott állapotba kerül (szakadás).

#### **AC hiba**

AC hibát jelez a központ, ha AC hiba van a PC1616/PC1832/PC1864 panelen (nincs 16,5 VAC).

#### **Akkumulátor hiba**

Akkumulátor hiba keletkezik, ha a PC1616/PC1832/PC1864 panel akkumulátora nem jó (nincs, vagy rövidrezárt).

#### **Földhiba**

A földelés felé 40kOhm-nál kisebb ellenállás a PC1616/PC1832/PC1864 panel EGND földelési pontjától. Illetve a földelés felé 40kOhm-nál kisebb ellenállás a PC5700-as modul földelési pontjától.

#### **TLM Telefonvonal hiba**

Ha a PC5700 modul 1 vagy 2 vonal bemenetén nem érzékeli a telefonvonalat, akkor hibát jelez. Ha a PC5700 modul csatlakoztatva van, akkor a panel csak mindkét telefonvonal hiánya esetén képes a hibát érzékelni.

#### **FTC Kommunikációs hiba**

Ha a panel nem képes a jelentést elküldeni a felügyeletre, akkor FTC hibát jelez.

#### **AC jelentés átviteli késleltetés**

Ha az AC hiba jelzés átküldés késleltetése be van állítva, akkor a panel az AC hiba jelentést késleltetve küldi át a felügyeletre.

#### **Tűz esemény üzenetkódok**

A következő üzenetkódok programozhatóak a PC1616/PC1832/PC1864 panelek esetén.

#### **Tűz események**

- 2 vezetékes füstérzékelő riasztás
- 2 vezetékes füstérzékelő hurok hiba
- Tűz zóna riasztás
- Tűz zóna hiba
- [F] Tűz gomb jelzés / visszaállítás

#### **Karbantartási jelentések**

- Panel akkumulátor hiba / visszaállítás
- Panel AC hiba / visszaállítás
- Panel sziréna áramkör hiba / visszaállítás
- Panel AUX hiba / visszaállítás
- GND (Föld) hiba / visszaállítás
- Periodikus teszt
- Periodikus teszt hibajelzés esetén



## 8. fejezet - PK55XX/RFK55XX billentyűzetek

### PK55XX billentyűzetek:

- PK5500 LCD billentyűzet
- PK5501 IKON billentyűzet
- PK5508 LED billentyűzet
- PK5516 LED billentyűzet

### RFK55XX billentyűzetek:

- RFK5500 LCD billentyűzet
- RFK5501 IKON billentyűzet
- RFK5508 LED billentyűzet
- RFK5516 LED billentyűzet

Az RFK jelzésű billentyűzetek vezeték nélküli vevőegységgel vannak egybeépítve.

### Kompatibilitás

A PK55XX/RFK55XX billentyűzetek 64 zónáig használhatóak a következő DSC központokhoz:  
PC585, PC1565-2P, PC5008, PC5010, PC5020, PC1616, PC1832, PC1864

### Jellemzők

- Hőmérséklet: -10 °C..+55 °C
- Relatív páratartalom: 93 %, nem lecsapódó
- Műanyagház védelme: IP30, IK04
- Tápfeszültség: 12 V<sub>DC</sub>
- 4 vezetékes kapcsolat a központtal
- 1 billentyűzeti zóna / PGM kimenet
- PK55XX áramfelvétel:  
nyugalmi 50 mA,  
maximum: 125 mA
- RFK55XX áramfelvétel:  
nyugalmi 75 mA,  
maximum: 135 mA
- Leszedést jelző szabotázs kapcsoló
- 5 programozható funkcióbillentyű
- Üzemkész (zöld), Élesítve (piros), Hiba (sárga), AC (zöld)
- Alacsony hőmérséklet érzékelő
- Frekvencia: 433.92 MHz (csak: RFK55XX-433)
- Max. 32 vezeték nélküli eszköz kezelése (csak: RFK55XX-433)

### Kicsomagolás

A billentyűzet csomagolása a következőket tartalmazza:

- 1 db billentyűzet
- 4 db rögzítő csavar
- 2 db lezáró ellenállás
- 1 db címke
- 1 db szabotázs nyomógomb
- Angol nyelvű telepítési utasítás

### Felszerelés

A billentyűzetet a ki/belépésre kijelölt hely közelébe kell (célszerű) felszerelni. Ha kiválasztott egy száraz, biztonságos helyet, akkor kövesse a következő lépéseket a felszerelést illetően.

#### Billentyűzet szétszerelése

1. A hátlap eltávolítása felszerelés előtt.

(A) A dobozon belül szétszerelve van a billentyűzet.

(B) Ha összeszerelt billentyűzetet tart a kezében, akkor tartsa az ábrának megfelelően (billentyűzettel lefelé, nyitott ajtóval). Ferdén helyezzen a nyílásba egy csavarhúzó és forgassa el.

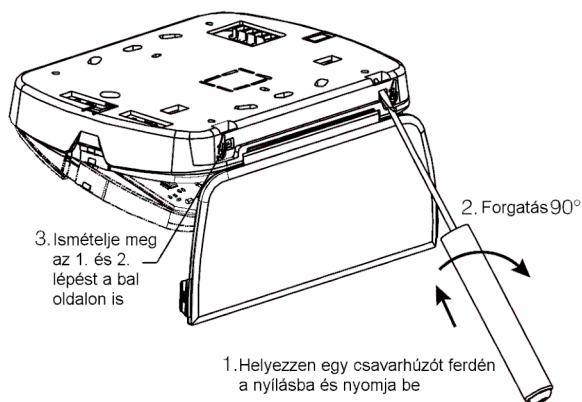

2. Szétszedés felszerelés után.

Nyissa ki az ajtót és tartsa merőlegesen a billentyűzetre. Ferdén helyezzen a nyílásba egy csavarhúzó és forgassa el.

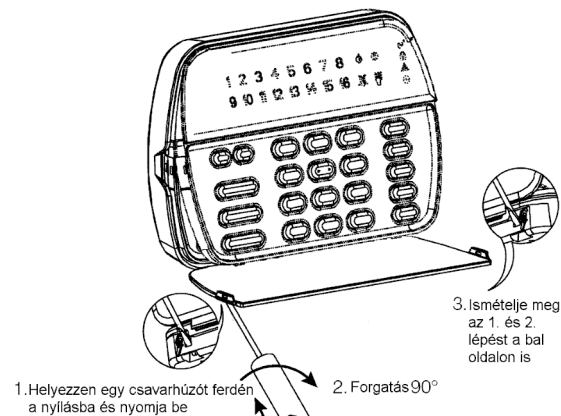

### Felszerelés és vezetékezés

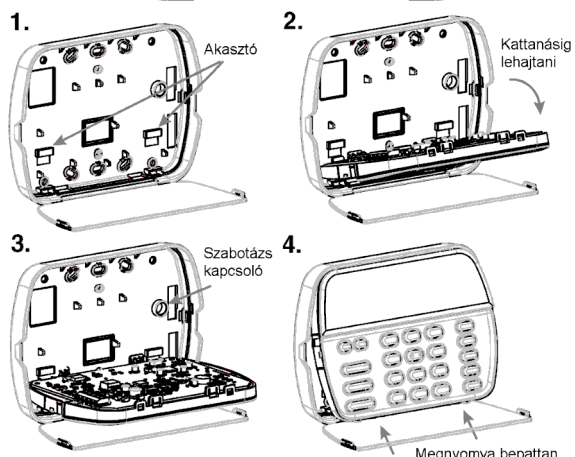
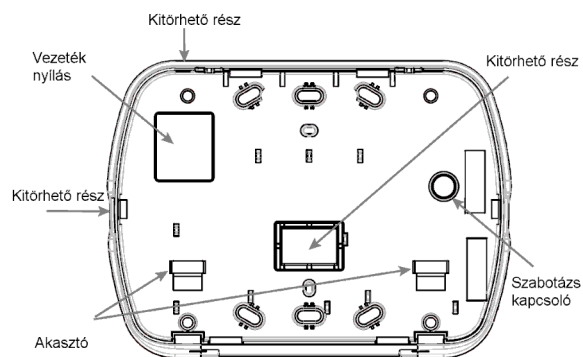

1. Rögzítse a billentyűzetet a falhoz a rögzítési pontokon keresztül. Használjon 4 csavart a rögzítéshez.

2. A billentyűzetet beakaszthatja a hátlaphoz a vezeték bekötés megkönnyítéséhez.

3. Húzza át a vezetéket a "Vezeték nyíláson", vagy valamilyik "Kitorhető részen" keresztül. Kösse be a Keybus-t és a PGM/Zóna bemenetet. Helyezze be szabotázskapcsolót a megfelelő lyukba a hátlapon.

4. Akassza le a billentyűzetet. helyezze be a hátlap tetejébe a billentyűzetet, Igazítsa el a vezetéket, hogy ne sérüljön és ne nyomjon semmit. A billentyűzet alját megnyomva bepattintható a hátlapba, ügyeljen, hogy vezeték ne lógjon ki a házból.

**Megjegyzés:** Ismételje meg az összeszerelést, ha nem pontos az illeszkedés.

## 9. fejezet - 4.2 verzió újdonságai

### 9.1 Felhasználói kódok

#### Felhasználói kódok

- PC1616: 47 Felhasználói kód (2 szint)
- PC1832: 71 Felhasználói kód (2 szint)
- PC1864: 94 Felhasználói kód (2 szint)

#### Kódok partíciókhoz rendelése

[\*][5][Mesterkód][98] a programozási rész eléréséhez.

#### Attribútumok programozása:

Üsse be [\*][5][mesterkód][99]

Üsse be a szerkeszteni kívánt kód 2 számjegyes sorszámát.

Kapcsolja be a megfelelő attribútumot:

*Attribútum 1:* Felh. kód programozáshoz hozzáférés

*Attribútum 2:* Kényszerített kód

*Attribútum 3:* Bypass, zóna kiiktatásra jogosult

*Attribútum 4:* ESCORT5580 hozzáférésre jogosult

*Attribútum 5-6:* későbbi felhasználásra

*Attribútum 7:* Sziréna hangjelzés élesítéskor / hatástalanításkor.

*Attribútum 8:* Egyszer használatos kód, csak a 01-16 kódhelyen lévő kódoknál hatásos. A rendszer hatástalanítására naponta egyszer használható, és éjfélkor törölődik a használata.

### 9.2 Élesítés - Hatástalanítás

#### Globális „Stay” –Otthonmaradó élesítés funkciógombbal

A funkciógomb lenyomása után kéri a felhasználói kódot a rendszer, majd élesíti a kódhoz tartozó partíciókat. Minden Stay/Away (Otthonmaradó/Távozó) típusú zóna automatikusan kiiktatódik.

#### Globális „Away” – Távozó élesítés funkciógombbal

A funkciógomb lenyomása után kéri a felhasználói kódot a rendszer, majd élesíti a kódhoz tartozó partíciókat. Minden Stay/Away (Otthonmaradó/Távozó) típusú zóna aktív lesz a kilépési késleltetés végén.

#### Globális hatástalanítás funkciógombbal

A funkciógomb lenyomása után kéri a felhasználói kódot a rendszer, majd hatástalanítja a kódhoz tartozó partíciókat.

#### Automata hatástalanítási időpont

A nyolc partícióra külön automata hatástalanítási idő állítható be. Minden napra külön időpontokat lehet beállítani. A beírt értéketeke óra:perc-ben adható meg: 0000-2359.

#### Automata hatástalanítási ünnepnap táblázat

A nyolc partícióra külön automata hatástalanítási ünnepnap táblázat adható meg. Partíciónként 14 dátum adható meg, hat számjeggyel. Egy dátum a hónap, nap, év sorrendben, mindegyik két számjeggyel adható meg. A partíció nem hatástalanítódik a megadott dátum alkalmával.

### 9.3 Billentyűzet funkciók, beállítások

#### Hiba menü nyugtázása

A [\*][2] menüben a [9] lenyomásával nyugtázhatja a hibajelzéseket, erre az élesítés előtt van szükség, ha be van állítva az élesítés tiltás hibajelzés esetén opció.

#### Időállítás a hiba menüből

A [\*][2] menüben a [8] lenyomásával beléphet az időállítás részbe. PK5500 billentyűzeten a [\*] lenyomásával is beléphet.

#### Globális és Partíciós billentyűzet működés

A PK5500/RFK5500 billentyűzetek globális beléptetés esetén kijelzik a partíciók állapotát (Üzemkész, Élesített, Riasztásban). Egyéb globális billentyűzet nem ad semmilyen kijelzést mindaddig, amíg partíciót nem választottunk (hiba helyzet esetén a hiba LED világítani fog).

A PK5500/RFK5500 billentyűzetek partíciós beléptetés esetén a [#] billentyű két másodperces lenyomása után kijelzik a partíciók állapotát a globális kijelzésnek megfelelően.

### 9.4 Programozás, Speciális telepítói funkciók

#### DLS programozás

A következő lépéseket követve aktiválhatja a DLS kapcsolatot.

1. módszer (ha még nem csatlakoztatta a számítógépet és a központot:

1. lépés: Indítsa el a DLS kapcsolatot a PC-n

2. lépés: Csatlakoztassa a PC-Link kábelt a számítógép és központ közé. Ezután programozható a központ.

(A PC-Link csatlakozó csatlakoztatása után automatikusan indul a kapcsolat!)

2. módszer (ha már csatlakoztatta a számítógépet és a központot:

1. lépés: Indítsa el a DLS kapcsolatot a PC-n

2. lépés: Engedélyezze a panel billentyűzetéről a PC-Link kapcsolatot a [\*][8][Telepítói kód][499] [Telepítói kód][499]. Ezután programozható a központ.

A DLS szoftverben a FELTÖLTÉS a PANELRÓL történik, míg a LETÖLTÉS a PANELRA irányul.

#### DLS akkumulátor feszültség meghatározás

A DLS szoftver segítségével megjeleníthető az akkumulátor feszültsége. Az aktuális feszültségérték a feltöltés után fog megjelenni.

#### Template programozás

A szekción belül a következő sorrendben állíthatja be a megfelelő értékeket.

1. Zóna, ill. kommunikátor opciók
2. Első telefonszám (32 számjegy) Szekció [301]
3. Rendszerazonosító kód Szekció [310]
4. Partícióazonosító kódok Szekció [311]
5. A letöltés hozzáférési kódja Szekció [403]
6. Partíció 1 1-es belépési késleltetés Szekció [005] [01] első érték
7. Partíció 1 Kilépési késleltetés Szekció [005] [01] harmadik érték
8. Telepítói kód Szekció [006]

#### Panel verzió kijelzése

Megtekinthető a központ szoftver verziója.

### 9.5 Zónadefiníciók, PGM opciók

Az új definíciók, opciók közül a legfontosabbak kiemelve:

#### Zónadefiníciók

- Azonnali Stay/Away (Otthonmaradó/Távozó)
- Éjszakai

#### PGM opciók

- 2 vezetékes füstérzékelő bemenet (Csak PGM2)
- Csendes 24 órás bemenet (Csak PGM2)
- Hangos 24 órás bemenet (Csak PGM2)
- [30] Partíció állapot riasztási memória
- [31] Alternatív kommunikátor
- [32] Nyitás riasztás után
- [29] Zónakövető Zóna 1-8
- [35] Zónakövető Zóna 9-16
- [36] Zónakövető Zóna 17-24
- [37] Zónakövető Zóna 25-32
- [38] Zónakövető Zóna 33-40
- [39] Zónakövető Zóna 41-48
- [40] Zónakövető Zóna 49-56
- [41] Zónakövető Zóna 57-64

#### Zóna attribútumok

- NC lezárás
- EOL lezárás
- DEOL lezárás

### 9.6 Kommunikátor beállítások

- Ha a Residential tárcsázás van programozva, a hibás kommunikáció nem okoz hibajelzést ennél a formátumnál.
- A Privateline formátum esetén a zóna riasztások a felhasználó telefonjára kerülnek jelzésre. A panel megfelelő számú csipogással jelzi, hogy mely zónán történt riasztás (pl.: 3 csipogás = zóna 3).
- Residential tárcsázás próbálkozása 1 vagy beállított
- Azonosító kód követi a telefonszám sorszámát vagy partíció számát
- Teszt átvitel számláló órákban vagy napban
- Zárási (élesítési) / Nyitási (hatástalanítási) üzenetkódok, 33-95 felhasználói kód

## 10. fejezet - GY.I.K.-ok - Mielőtt szervizhez fordulna!

### 10.1 Nincs késleltetett zóna

A Hangos kilépési hiba elkerülése miatt a kilépési késleltetés letelése után várjon 10 másodpercet a visszanyitással, vagy tiltsa a Szekció [013], Opció 6. segítségével.

### 10.2 Nem látszik a zóna

Ellenőrizze a zónabeállításokat: definíció, partícióhoz rendelés, vezeték nélküli eszköznél a 8-as zóna attribútum.

### 10.3 Billentyűzet lezáró ellenállás

Régi billentyűzetek esetén EOL.

Új PK55XX billentyűzetek esetén követi a központ lezárását.

### 10.4 Globális címkézés

Szöveges billentyűzetek esetén a 8-as helyre beléptetett billentyűzetről átküldhetőek a többire a címkék. a következő megkötésekkel:

- Különböző típusú billentyűzetek között nem lehetséges az áttöltés (PK5500-ról LCD5500-ra és vissza nem lehetséges)
- A PK5500 billentyűzeteknél a globális címkézés csak a PC1616/PC1832/PC1864 központok esetén használható. A DLS-ből történő programozás bármelyik központ esetén lehetséges.

### 10.5 Nyitás / zárás nem megy

A központok gyárilag kommunikátor kímélő üzemmódra lettek programozva. Ez azt jelenti, hogy a Nyitás / zárás jelentések nem kerülnek átküldésre. Ez a hívásirányoknál van letiltva: Szekció [367] - [374].

### 10.6 Nem megy a periodikus teszt

A sikeres periodikus teszt üzenetkód küldéshez a következőket beállítani: megfelelő Rendszerazonosító kód (Szekció [310]), megfelelő jelentési kód, megfelelő gyakoriság (Szekció [377] 7. érték, Szekció [702], Opció 3, Szekció [023], Opció 4), pontos időpont beállítás (Szekció [378]), engedélyezett hívásirány.

### 10.7 Rendszer azonosító kód nem jó

A Rendszer azonosító kódot használja a panel a rendszeresemények kommunikálásakor (pl.: akku hiba, periodikus teszt). Ha 4 számjegyes kódot használ, akkor az utolsó 2 számjegyet 'FF'-re kell programozni. Az egész szekciót végig kell írni a megfelelő kilépéshez

### 10.8 Állandó Általános rendszer hiba

PC5400 nyomtatómodul hibája, PC5204 hibája pl. az 1-es kimenet nincs lezárva, T-Link engedélyezve (Szekció [382]), Opció 5), de nincs T-link modul a rendszerben.

### 10.9 Állandó Általános rendszer felügyeleti hiba

Valamelyik modullal elveszítette a kapcsolatot a központ. Ez lehet a billentyűzet, vagy zónabővítő modul átcímzéséből, illetve két billentyűzet, vagy modul van ugyanazon a címen. Akkor is ez a hiba jön létre, ha több zóna bővítő modul van a rendszerre kapcsolva, mint a megengedett (PC1616: 1 modul, PC1832: 3 modul, PC1864: 7 modul).

### 10.10 Zónaszabotázs

A hibakijelzésben a zónaszabotázs látható, de nem jelez zónát. Oka: szabotázsban lévő zónát átállítottak Nem használt zónának (00), vagy kivették a partícióból a zónát. Megoldás: érvényes zónadefiníció (pl.: 03) megadása, ill partícióhoz rendelés, majd lezárás egy ellenállással (hiba megszüntetése), ezután lehetséges Nem használt zónának (00) állítás, vagy a partícióból kivétel.

### 10.11 Vezeték nélküli érzékelő nem működik

A vezeték nélküli eszközök megfelelő működéséhez a következőket kell beállítani:

- A zóna attribútumok között a 8-as (WLS eszköz) opciót engedélyezni kell.
- A vezetékes zónabemenetet le kell zárni egy ellenállással.
- Az eszköz ESN számát megfelelően kell megadni. Az eszközön általában fel van tüntetve az ESN szám alatt egy S szám is mely azt mutatja, hogy mely billentyűket kell megnyomni (HEX adatbeadás). Pl:  
ESN: 3A56EF      S: 3\*1\*56\*56

### 10.12 Ajtócsengő funkció

Az ajtócsengő funkció a [\*][4] paranccsal kapcsolható ki, ill. be. A zóna attribútumokon belül a 3-as attribútum engedélyezésével, ill. tiltásával választhatóak ki a zónák.

## GARANCIA

A Digital Security Controls Ltd. a vásárlástól számított 12 hónapig garanciát nyújt mind a felhasznált anyagokban bekövetkező, mind a gyártásban bekövetkezett hibákra, amelyek normál üzemi körülmények között keletkeznek. A hibákra a Digital Security Controls Ltd. opcióként vállalja a készülék javítását vagy cseréjét, ha a hiba termék beküldik a javítószolgálathoz. Az ingyenes garancia csak az alkatrészekben és gyártásban előforduló hibákra vonatkozik, nem érvényes tehát szállítás vagy kezelés közben keletkező sérülésekre, bármely, a Digital Security Controls Ltd. cégtől független kárra (például villámcsapás, túlfeszültség, mechanikai sérülés, beázás, a készülék helytelen használata vagy szándékos rongálása) sem. A fenti garancia csak az eredeti vásárlót illeti meg, és minden jelenlegi vagy jövőbeni garancianyilatkozatot (akár szóban, akár írásban, akár a Digital Security Controls Ltd. egyéb kötelezettségeiből feltételezéssel derivált formában létezik) érvénytelenít. A cég erre vonatkozó nyilatkozattételre vagy a garancia-feltételek módosítására más személyt nem hatalmazott fel.

A Digital Security Controls Ltd. semmiféle felelősséget nem vállal a készülék használatával összefüggő közvetlen, közvetett vagy következményes károkért, az ilyen események következtében elmaradt profitért, idővesztéséért, illetve bármiféle, a vásárlóra nézve hátrányos következményért.

Figyelem! A Digital Security Controls Ltd. tanácsolja, hogy rendszeresen hajtsa végre a teljes rendszer ellenőrzését. A rendszeres ellenőrzés dacára (bűnös célú beavatkozás vagy áramköri rongálás következtében vagy más okból) előfordulhat, hogy a termék nem az elvárásoknak megfelelően működik.

A készülék üzembe helyezése speciális szakmai ismereteket és eszközöket igényel. A telepítést kizárólag szakember végezheti. Szakszerűtlen beavatkozás a készülék tönkremenetelét okozhatja és a garancia elvesztésével jár. A nem szakember által és nem az utasításoknak megfelelően telepített eszközökben keletkezett vagy ezek által okozott bármilyen jellegű kárért a forgalmazó nem vállal felelősséget.

Mindenkori garanciális feltételekről valamint javítási díjszabásokról kérjük tájékozódjanak szakszerveinkben.

A fordításból, illetve a nyomdai kivitelezésből származó hibákért felelősséget nem vállalunk. A leírás / termék változtatásának jogát a forgalmazó / gyártó fenntartja.